



Makita[®]

2024/01 Kerti ajánlat

Érvényes: 2024.03.01-től 2024.08.31-ig
vagy a készlet erejéig.

- ▶ Az **AJÁNLAT** érvényes:
2024.03.01-től 2024.08.31-ig,
vagy a készlet erejéig!
- ▶ A bruttó árak 27% áfát tartalmaznak.
- ▶ A kiskereskedelmi kiadványban
szereplő ajánlott árak javasolt bruttó árak.
- ▶ A képek csak illusztrációk.
- ▶ Az árváltoztatás jogát fenntartjuk
az EUR/USD-árfolyam tartós
változása esetén.

**Az Ön MAKITA
márkakereskedője:**



Keressen bennünket a közösségi médiás platformokon!

▲ ÚJDONSÁG!

ÚJ 40Vmax XGT
akkumulátoros fűnyírók,
LM003GZ / LM004GZ modellek.
Bővebb információ
a kiadvány 05-06. oldalán!

Makita akkumulátor típusok

technológiai ismertető



XGT platform

Az XGT® egy 40V-os rendszer, nagy kapacitású Li-ion akkumulátorokkal és töltőkkel. Kiváló megoldás a legmagasabb igényekhez, az építőipar és a kertészet munkaterületeire egyaránt.



LXT platform

Egy 18V-os akkumulátor család mely közel 360 géphez használható. Hosszú élettartam és kivételes tartósság, jellemzi. Az akku kommunikál a töltővel a legoptimálisabb és lehető leggyorsabb töltés érdekében.



CXT Platform

A Makita legkisebb kapacitású csúszatható akkucsaldja. Kompatibilis az összes 10.8V és 12V max CXT típusú szerszámmal. Könnyed súly, kiemelkedő tartósság hosszan tartó teljesítmény jellemzi.



64V max platform

Megbízható egyenáramú áramforrás melyet az új fűnyíró-sorozathoz, terveztek. Képes hosszú ideig, magas igénybevételű munka során is áramellátást biztosítani a gép számára. A 4,0 Ah-s ill. 10,0 Ah-s akkumulátorokat DC64WA töltővel lehet feltölteni.



18+18V Platform

A Makita eszközökön megjelenő ikon olyan gépeket jelöl, amelyek csak külső (háti) akkupakkokkal működtethetők. Ezen terminálok (akkupakkok) tápkábelekkel csatlakoznak a gépekhez.

A 36 V-os akku szerszámokat kettő szabványos 18V-os LXT akkumulátor táplálja a hosszabb üzemidő elérése érdekében



XPT Technológia

Porral és vízcseppel szemben megnövelt ellenállású szerszámborítást jelöl a gépen.



WetGuard

Kiváló vízcsepp/pára elleni védelemmel ellátott szerszámokat jelöl. (IPX4 vízállóság).



ADT (Automatikus sebesség és nyomatékszabályozás)
a sebesség automatikus szabályozása a felhasználás közben, az igények függvényében

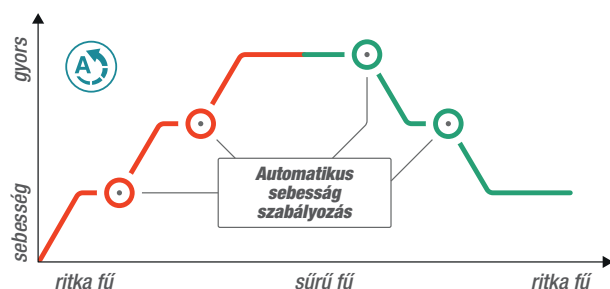

Aktív visszacsatolás érzékelő technológia (AFT),
ha a forgás hirtelen megáll, a motort kikapcsolja

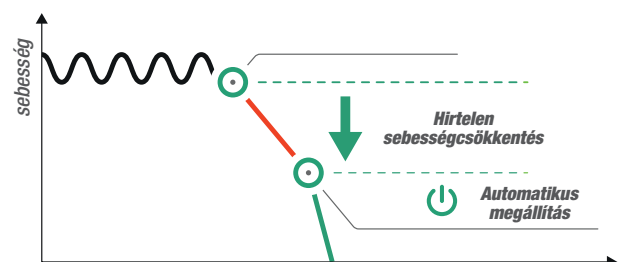

Makita akkumulátor típusok

töltési idejük

LXT



XGT

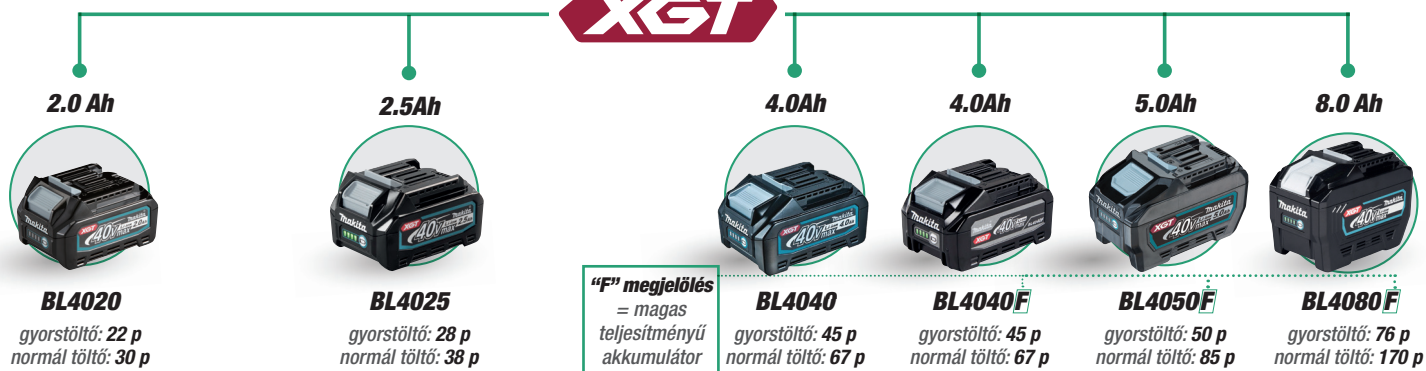

64V max Li-ion



CXT



Akkumulátoros fűnyírók összehasonlítása

platform	akku	teljesítmény	vágás-szélesség	vágás-magasság	fűgyűjtő mérete	max. vágási terület	BL	Önjáró	oldalt kidobás	akku port	egyéb sajátosság	súly	
DLM330SM	LXT	18 V	450 W	330 mm	20 - 75 mm	30 L	270 m ²	-	-	-	1	műanyag kaszaház, rendkívül könnyű konstrukció	11,6 - 12,5 kg
DLM382PT2	LXT	2x18V	900 W	380 mm	20 - 75 mm	40 L	450 m ²	-	-	-	2	műanyag kaszaház	16,2 - 16,9 kg
DLM432PT2	LXT	2x18V	950 W	430 mm	20 - 75 mm	50 L	480 m ²	-	-	-	2	műanyag kaszaház	14,3 - 14,9 kg
DLM463PT2	LXT	2x18V	1450 W	460 mm	20 - 75 mm	60 L	800 m ²	✓	-	-	2	acél kaszaház kapcsolható fordulatszám (halk/normál)	25,2 - 27,6 kg
DLM465Z	LXT	2x18V	1600 W	460 mm	20 - 100 mm	60 L	1.900 m ² 4db BL1860 akkuval 1.400 m ² önjáró módban	✓	✓	-	4	acél kaszaház önjáró funkció	35,3 - 39,0 kg
DLM536Z	LXT	2x18V	1600 W	530 mm	20 - 100 mm	60 L	2.300 m ² 4db BL1860 akkuval 1.700 m ² önjáró módban	✓	✓	✓	4	acél kaszaház önjáró funkció (külön motorral)	39,0 - 42,8 kg
DLM533Z	LXT	2x18V	1600 W	530 mm	20 - 100 mm	70 L	2.300 m ² 4db BL1860 akkuval 1.700 m ² önjáró módban	✓	✓	-	4	alumínium kaszaház önjáró funkció (külön motorral)	42,8 - 46,7 kg
LM003GZ	XGT	40V max		380 mm	20 - 75 mm	40 L	780 m ²	-	-	-	1	műanyag kaszaház	14,9 - 17,3 kg
LM004GZ	XGT	40V max		430 mm	20 - 75 mm	50 L	830 m ²	-	-	-	1	műanyag kaszaház	15,6 - 18,2 kg
LM001GZ	XGT	40V max	1900 W	480 mm	20 - 100 mm	62 L	2.600 m ² 2db BL4080 akkuval normál mód 2.100 m ² önjáró módban (5,0 km/h)	✓	✓	-	4	acél kaszaház önjáró funkció	28,0 - 33,0 kg
LM002GZ	XGT	40V max	1900 W	534 mm	20 - 100 mm	70 L	3.400 m ² 2db BL4080 akkuval normál mód 2.500 m ² önjáró módban (5,0 km/h)	✓	✓	-	4	acél kaszaház önjáró funkció	29,5 - 34,7 kg
LM001JM101		64V max	2300 W	480 mm	20 - 100 mm	62 L	1.400 m ² BL6440 akkuval	-	✓	-	1	műanyag kaszaház	26,1 kg
LM003JB101		64V max	3200 W	480 mm	20 - 100 mm	62 L	3.700 m ² BL6440 akkuval normál mód 2.700 m ² önjáró módban	✓	✓	-	1	acél kaszaház	33,8 kg
LM004JB101		64V max	3200 W	530 mm	20 - 100 mm	70 L	3.800 m ² BL6440 akkuval normál mód 2.800 m ² önjáró módban	✓	✓	-	1	acél kaszaház	34,6 kg
LM001CZ	PDC1500	36V	1600 W	530 mm	20 - 100 mm	70 L	6.900 m ² PDC1500-vel	✓	✓	-	-	kizárólag PDC1500 akkupakkal használható (nem leszállított tartozék)	42,1 - 49,5 kg

Akkumulátoros fűnyírók

DLM330Z / SM



Max. vágási terület
270 m²
(BL1840B akkuval)

Max. teljesítmény
450 W

hordozófogantyú
a könnyű szállítás
érdekében

3 pozícióba
állítható tolókar



30 L

fűgyűjtő
mérete

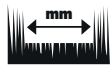

330 mm

vágásszélesség



20 - 75 mm

vágásmagasság



mulcsozás



14 perc

max. üzemidő
(4,0 Ah* akkuval)

műanyag borkolat
az akku védelmére

telítettség kijelző
a fűgyűjtőn

nagyméretű 180 mm-es Ø
hátsó kerekek
(első kerék 140 mm-es Ø)



DLM330Z / DLM330SM

akkumulátoros fűnyíró

jellemzők

leszállított tartozékok

Javasolt bruttó ár

akku	18V LXT Li-Ion
vágásszélesség	330 mm
vágásmagasság	20 - 75 mm
max. vágási terület	270 m ²
fordulatszám	4.300/perc
kerék méret elől/hátul	140 / 180 mm
üzemidő (BL1840B)	kb. 14 perc
súly	7,1 - 7,7 kg

- az akkumulátoros gépek üzemideje, hasonlóan az elektromos autók hatótávolságához, a felhasználás módjától függően nagymértékben változik
- 1db 18V LXT Li-ion akkumulátorral működtethető
- optimális kisebb otthoni kertben való használatra
- rendkívül könnyű és jól irányítható
- a tolókar összehajtható és állítható
- 3 az 1-ben funkció (vágás / gyűjtés / mulcsozás)
- lágyindítás funkció: a gép finoman indul
- 8 fokozatú magasságbeállítás 20 mm-től 75 mm-ig
- XPT fokozott por- és cseppállóság,
- a fűgyűjtő összehajtható, a tolókar behajtható, mely helytakarékos függőleges tárolást tesz lehetővé
- elektromos fék
- 30 literes fűgyűjtő szintjelzővel
- alacsony zajszintje miatt lakott területen és közterületen történő használatra is javasolt
- zéró károsanyag-kibocsátás
- azonnali indítás lehetséges

- fűnyírókés (GB00000042)
- mulcsozóbetét (GB00000067)
- szerelőkulcs (GB00000134)
- biztonsági kulcs (GB00000069)

DLM330Z

- akku és töltő nélkül szállítva

DLM330SM

- 1db BL1840 18V / 4.0Ah akku
- DC18SD akkutöltő

DLM330Z javasolt bruttó ár:

74.900Ft

DLM330SM javasolt bruttó ár:

109.900Ft

LM003GZ/ LM003GM103

XGT

40V max Li-Ion

Max. vágási terület
780 m²
(BL4080F akkuval)

egyszerű
vágásmagasság
állítás



40 L

fűgyűjtő
mérete



380 mm

vágás-
szélesség



20-75 mm

vágás-
magasság



48 perc

max. üzemidő
(BL4080F* akkuval)

praktikus tárolhatóság

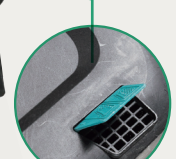

telítettség kijelző



LM003GZ / LM003GM103

akkumulátoros fűnyíró

jellemzők

leszállított tartozékok

Javasolt bruttó ár

akku	40V max XGT Li-Ion
vágásszélesség	380 mm
vágásmagasság	20 - 75 mm
max. vágási terület	780 m ²
fordulatszám	3.800/perc
kerék méret elől/hátul	140 / 165 mm
üzemidő (BL4080F)	kb. 48 perc
súly	14.9 - 17.3 kg

- 40Vmax XGT akkumulátorral működtethető fűnyíró
- egyszerű kezelhetőség és rendkívül jó irányíthatóság jellemzi
- a fogantyú mindkét oldala egyetlen mozdulattal, szerszám nélkül reteszelve/oldható ki/be
- könnyű és egyszerű vágási magasság beállítás 20 - 75mm között
- XPT- technológia: kiváló por- és cseppállóság borítás
- műanyag fedéllel ellátott 40L-es fűgyűjtő
- a fűgyűjtő összehajtható, a tolókar behajtható, mely helytakarékos függőleges tárolást tesz lehetővé

- fűnyírókés (1913G8-3)
- mulcsozóbetét (1913H2-2)
- szerelőkulcs (782210-8)

LM003GZ

- akku és töltő nélkül szállítva

LM003GM103

- 1 db BL4040 4,0 Ah Li-ion XGT akkumulátor
- 1 db DC40RC töltő
- 67 perc töltési idő (BL4040)

LM003GZ javasolt bruttó ár:

126.900Ft

LM003GM103 javasolt bruttó ár:

186.900Ft

Akkumulátoros fűnyírók

DLM382Z/ PT2

18V + 18V → 36V LXT

Max. vágási terület
450 m²
(BL1850B akkuval)

Max. teljesítmény
900 W



40 L

fűgyűjtő
mérete

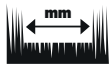

380 mm

vágásszélesség



20 - 75 mm

vágásmagasság



mulcsozás



30 perc

max. üzemidő
(5,0 Ah* akkuval)



2x18V LXT
Li-ion akkuval
működtethető



telítettség kijelző
a fűgyűjtőn

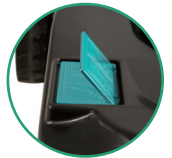

DLM382Z / DLM382PT2

akkumulátoros fűnyíró

akku	2x 18V LXT Li-Ion
vágásszélesség	380 mm
vágásmagasság	20 - 75 mm
max. vágási terület	450 m ²
fordulatszám	3.700/perc
kerék méret elől/hátul	140 / 160 mm
üzemidő (2xBL1850B)	kb. 30 perc
súly	16,2 - 16,9 kg

jellemzők

- az akkumulátoros gépek üzemideje, a felhasználás módjától függően nagymértékben változik
- az általunk megadott egy töltéssel kezelhető felület mérete az ideális esetre vonatkozik
- amennyiben sűrű, esetleg nedves fűvet alacsony vágásmagassággal nyír, a levágható terület mértéke akár drasztikusan is lecsökkenhet
- a pontos üzemidő a felhasználástól változhat
- egyszerű használat, egyszerű karbantartás, 0% károsanyag-kibocsátás, alacsony zajszint
- 2 db 18V 6.0 Ah akkuval akár 560 m² fűterület is kezelhető
- csapágyazott kerekek
- kisebb helyigényű mert állítva is tárolható
- dupla kapacitáskijelző a markolatnál
- telítettségjelző a fűgyűjtőn található
- 13 fokozatban állítható vágásmagasság

leszállított tartozékok

- fűgyűjtő
- fűnyírókés (felszerelve) (191D41-2)
- szerelőkulcs SW13 (782016-4)

DLM382Z

- akku és töltő nélkül szállítva

DLM382PT2

- 2 db 5,0 Ah Li-ion LXT akkumulátor BL1850B (632F15-1)
- duplaportos gyorsöltő DC18RD (196933-6)

Javasolt bruttó ár

DLM382Z javasolt bruttó ár:
149.900Ft

~~DLM382PT2 javasolt bruttó ár:
229.900Ft~~

AMEX EXTRA AJÁNLAT
DLM382PT2
169.900Ft

LM004GZ/ LM004GM103



50 L

fűgyűjtő
mérete

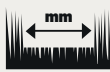

430 mm

vágás-
szélesség



20-75 mm

vágás-
magasság



53 perc

max. üzemidő
(BL4080F* akkuval)

XGT

40V Li-ion max

Max. vágási terület
830 m²
(BL4080F akkuval)

egyszerű
vágásmagasság
állítás



telítettség kijelző

szerszám nélküli állíthatóság

LM004GZ / LM004GM103

akkumulátoros fűnyíró

akku	40V max XGT Li-Ion
vágásszélesség	430 mm
vágásmagasság	20 - 75 mm
max. vágási terület	830 m ²
fordulatszám	3.800/perc
kerék méret elől/hátul	140 / 165 mm
üzemidő (BL4080F)	kb. 53 perc
súly	15.6 - 18.2 kg

jellemzők

- 40Vmax XGT akkumulátorral működtethető fűnyíró
- egyszerű kezelhetőség és rendkívül jó irányíthatóság jellemzi
- a fogantyú mindkét oldala egyetlen mozdulattal, szerszám nélkül reteszeltető/oldható ki/be
- 20-75mm között 8 pozícióba rögzíthető egyszerű vágási magasság beállítás
- XPT- technológia: kiváló por- és cseppálló borítás
- műanyag fedéllel ellátott 50L-es fűgyűjtő
- kompakt kialakítás, helytakarékos függőleges tárolás

leszállított tartozékok

- fűnyíró kés 430mm (1913H4-8)
- mulcsetét (1913H8-0)
- 17-es csavarkulcs (782210-8)

LM004GZ

- akku és töltő nélkül szállítva

LM004GM103

- 1 db BL4040 4,0 Ah Li-ion XGT akkumulátor
- 1 db DC40RC töltő
- 67 perc töltési idő (BL4040)

Javasolt bruttó ár

LM004GZ javasolt bruttó ár:
136.900Ft

LM004GM103 javasolt bruttó ár:
196.900Ft

Akkumulátoros fűnyírók

DLM432Z / PT2

18V + 18V → 36V LXT

Max. vágási terület
480 m²
(BL1850B akkuval)

Max. teljesítmény
950 W



50 L

fűgyűjtő
mérete

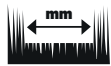

430 mm

vágásszélesség



20 - 75 mm

vágásmagasság



mulcsozás



36 perc

max. üzemidő
(5,0 Ah* akkuval)

DLM432Z / DLM432PT2

akkumulátoros fűnyíró

akku	2x18V LXT Li-Ion
vágásszélesség	430 mm
vágásmagasság	20 - 75 mm
max. vágási terület	480 m ²
fordulatszám	3.600/perc
kerék méret elől/hátul	140 / 160 mm
üzemidő (BL1850B)	kb. 36 perc
súly	14,3 - 14,9 kg

jellemzők

- az alacsony zajkibocsátás miatt ideális lakóövezetben
- karbantartási költség alacsony
- azonnali indítás lehetséges
- a kerekek csapágyazottak
- dupla kapacitáskijelző a markolatnál
- két 18V LXT akkumulátor ereje megfelel egy elektromos fűnyíróénak
- az 50 literes nagyméretű fűgyűjtőnek köszönhetően kevesebbszer kell kiüríteni
- telítettségekijelző a fűgyűjtőn található
- használaton kívül összehajtogatható
- 2 az 1-ben fűnyírás és fűgyűjtés funkciók
- kétélű vágókés (cikkszám: 191D43-8)
- XPT- technológia: kiváló por- és cseppálló borítás
- lágyindítás funkció: a gép finoman indul és a kések fokozatosan érik el a teljes fordulatszámot
- elektromos fék

leszállított tartozékok

- fűgyűjtő
- fűnyírókés (felszerelve)
- szerelőkulcs SW17 (782210-8)

DLM432Z

- akku és töltő nélkül szállítva

DLM432PT2

- 2 db 5,0 Ah Li-ion LXT akkumulátor BL1850B (632F15-1)
- duplaportos gyorsító DC18RD (196933-6)

Javasolt bruttó ár

DLM432Z javasolt bruttó ár:
159.900Ft

~~DLM432PT2 javasolt bruttó ár:
239.900Ft~~

AMEX EXTRA AJÁNLAT
DLM432PT2
179.900Ft



DLM463Z / PT2

18V + 18V → 36V BL MOTOR

Max. vágási terület
800 m²
(BL1850B akkuval)

Max. teljesítmény
1.450 W



60 L

fűgyűjtő
mérete

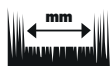

460 mm

vágásszélesség



20 - 75 mm

vágásmagasság



mulcsozás



21 perc

max. üzemidő
(5,0 Ah* akkuval)

DLM463Z / DLM463PT2

akkumulátoros fűnyíró

akku	2x18V LXT Li-Ion
vágásszélesség	460 mm
vágásmagasság	20 - 75 mm
max. vágási terület	800 m ²
fordulatszám	2.500 - 3.300/perc
kerék méret elől/hátul	180 / 205 mm
üzemidő (BL1850B)	kb. 21 perc
súly	25,3 - 27,6 kg

jellemzők

- két 18V-os LXT Li-ion-akkumulátor együttes használatával működtethető
- XPT- technológia: kiváló por- és cseppálló borítás
- acél kaszaház
- nagyméretű, könnyen üríthető 60 l-es fűgyűjtő
- csendes üzem mód
- az akkumulátor töltöttségi szintjére lámpa figyelmeztet
- 3 az 1-ben funkció (vágás / gyűjtés / mulcsozás)
- 10 pozícióban állítható vágásmagasság
- lágyindítás: funkció: a gép finoman indul
- az alacsony zajszintje miatt lakott területen és közterületen történő használatra is javasolt
- nincs szükség üzemanyagra, olajra csökkentve ezzel a fenntartási költséget

leszállított tartozékok

- biztonsági kulcs (gyermekzár) (643535-4)
- SW17 szerelőkulcs (782210-8)
- fűnyírókés (199367-2)

DLM463Z

- akku és töltő nélkül szállítva

DLM463PT2

- 2 db 5,0 Ah Li-ion LXT akkumulátor BL1850B (632F15-1)
- duplaportos gyorsító DC18RD (196933-6)

Javasolt bruttó ár

DLM463Z javasolt bruttó ár:
229.900Ft

DLM463PT2 javasolt bruttó ár:
239.900Ft



Akkumulátoros fűnyírók

DLM463Z / PG2



Max. vágási terület
800 m²
(BL1850B akkuval)

Max. teljesítmény
1.450 W



60 L

fűgyűjtő
mérete

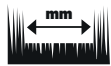

460 mm

vágásszélesség



20 - 75 mm

vágásmagasság



mulcsozás



21 perc

max. üzemidő
(6,0 Ah* akkuval)

acél kaszaház



205 mm-es hátsó
csapágyazott kerekek

DLM463Z / DLM463PG2

akkumulátoros fűnyíró

akku	2x18V LXT Li-Ion
vágásszélesség	460 mm
vágásmagasság	20 - 75 mm
max. vágási terület	800 m ²
fordulatszám	2.500 - 3.300/perc
kerék méret elől/hátul	180 / 205 mm
üzemidő (BL1850B)	kb. 21 perc
súly	25,3 - 27,6 kg

jellemzők

- két 18V-os LXT Li-ion-akkumulátor együttes használatával működtethető
- XPT- technológia: kiváló por- és cseppálló borítás
- acél kaszaház
- nagyméretű, könnyen üríthető 60 l-es fűgyűjtő
- csendes üzemmód
- az akkumulátor töltésségi szintjére lámpa figyelmeztet
- 3 az 1-ben funkció (vágás / gyűjtés / mulcsozás)
- 10 pozícióban állítható vágásmagasság
- lágyindítás: funkció: a gép finoman indul
- az alacsony zajszintje miatt lakott területen és közterületen történő használatra is javasolt
- nincs szükség üzemanyagra, olajra csökkentve ezzel a fenntartási költséget

leszállított tartozékok

- biztonsági kulcs (gyermekzár) (643535-4)
- SW17 szerelőkulcs (782210-8)
- fűnyírókés (199367-2)

DLM463Z

- akku és töltő nélkül szállítva

DLM463PG2

- 2 db 6,0 Ah Li-ion LXT akkumulátor BL1860B
- duplaportos gyorsöltő DC18RD (196933-6)

Javasolt bruttó ár

DLM463Z javasolt bruttó ár:
229.900Ft

~~DLM463PG2 javasolt bruttó ár:
354.900Ft~~

AMEX EXTRA AJÁNLAT
DLM463PG2
269.900Ft

DLM465Z / PG4



60 L

fűgyűjtő
mérete

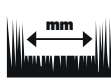

460 mm

vágás-
szélesség



20-100 mm

vágás-
magasság



40 perc
(önjáró mód)
50 perc
(toló mód)

max. üzemidő
(4x6,0 Ah* akkuval)

Max. teljesítmény
1.600 W

Max. vágási terület
1.400 m²
(önjáró mód)

1.900 m²
(toló mód)

acél kaszaház



telítettség kijelző
a fűgyűjtőn



DLM465Z / DLM465PG4

akkumulátoros fűnyíró

akku	2x18V LXT Li-Ion
vágásszélesség	460 mm
vágásmagasság	20 - 100 mm
max. vágási terület	1.900 m ² (toló mód) 1.400 m ² (önjáró mód)
fordulatszám	2.500/perc (alacsony zajszint) 3.300/perc (standard)
kerék méret elől/hátul	230 / 230 mm
üzemidő (BL1850B)	kb. 40 perc (önjáró mód) kb. 50 perc (toló mód)
súly	35,3 - 39,0 kg

jellemzők

- az akkumulátoros gépek üzemideje a felhasználás módjától függően nagymértékben változik
- az általunk megadott egy töltéssel kezelhető felület mérete az ideális esetre vonatkozik
- 2 db 18V LXT akkumulátorral üzemel
- 4 db 18V LXT aljazzattal rendelkezik, amiből egyszerre csak az egyik pár üzemel
- a két akkumulátor pár közötti váltás manuális
- az optimális késkialakítás miatt könnyebb a forgás
- a nagyméretű kerekek nehezebb talajon is biztosan futnak
- önjáró funkció, változtatható sebességgel 2,5 - 5,0 km/h
- két üzemmód, normál és csendes
- kapacitáskijelző a markolatnál
- 3 az 1-ben funkció (vágás / gyűjtés / mulcsozás)
- BL motor (szénkefe mentes motor)
- lágyindítás funkció: a gép finoman indul
- elektromos fék, XPT fokozott por- és cseppállóság
- IPX4 minősítésű gép, vízzel mosható kaszaház

leszállított tartozékok

- biztonsági kulcs (gyermekzár) (643535-4)
- SW17 szerelőkulcs (782210-8)
- fűnyírókés (199367-2)

DLM465Z

- akku és töltő nélkül szállítva

DLM465PG4

- 4 db 6,0 Ah Li-ion LXT akkumulátor BL1860B
- duplaportos gyorsöltő DC18RD (196933-6)

Javasolt bruttó ár

DLM465Z javasolt bruttó ár:
349.900Ft

~~DLM465PG4 javasolt bruttó ár:
509.900Ft~~

AMEX EXTRA AJÁNLAT
DLM465PG4
459.900Ft

Akkumulátoros fűnyírók

BL MOTOR **SOFT NOLOAD** **WG**

XGT **40Vmax**

LM002GZ / LM002GT201

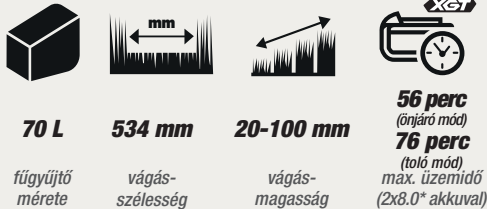

70 L **534 mm** **20-100 mm**

fűgyűjtő mérete vágás-szélesség vágás-magasság



56 perc (önjáró mód)
76 perc (toló mód)
max. üzemidő (2x8,0* akkuval)

Max. teljesítmény
1.900 W

Max. vágási terület
2.500 m² (önjáró mód)
3.400 m² (toló mód)

10 fokozatban állítható fűnyírás magasság



irányító konzol
Önjáró funkció, változtatható sebességgel
1.5 - 5.0 km/h

LM001GZ / LM001GT201

akkumulátoros fűnyíró

akku	40V max XGT Li-Ion
vágásszélesség	534 mm
vágásmagasság	20 - 100 mm
max. vágási terület	3.400 m ² (toló mód) 2.500 m ² (önjáró mód)
fordulatszám	2.800/perc (normál mód) 2.300 - 2.800/perc (Soft-No-Load mód) 2.300/perc (halk mód)
kerék méret elől/hátul	230 / 230 mm
üzemidő (BL4080F)	kb. 56 perc (önjáró mód) kb. 76 perc (toló mód)
súly	29.5 - 34.7 kg

jellemzők

- acél kaszaház
- széles, 53 cm-es, robosztus vágókés
- 70 literes fűgyűjtővel
- 10 pozícióban állítható vágási magasság
- szénkefementes BL motor
- 40Vmax XGT Li-Ion akku használatával üzemel
- Önjáró mód - 1,5-5,0 km/h sebességtartományban
- BE/KI kapcsolókar az önjáró funkcióhoz
- sebességfokozatok: I. 1,5 - 2,5 km/h: Kis terület nyírásakor javasolt (pl. fa körül) így a fűnyíró kis helyen is meg tud fordulni. II. 2,5 - 4,0 km/h: Nagy igénybevételű munkálatok során javasolt (pl. lejtőn, sűrű és hosszú fű vágása esetén). III. 4,0 - 5,0 km/h: Könnyű és közepes igénybevételű fűnyírások esetén javasolt.

leszállított tartozékok

- LM002GZ**
- akku és töltő nélkül szállítva
 - 530 mm mulcsdugó (413L55-4)
 - hátsó fűterelő (413L56-0)
 - 530 mm fűnyírókés (191V96-5)
 - 17-es csavarkulcs (782210-8)

LM002GT201

- 2 db BL4050F 5,0Ah akku (191L47-8)
- 1 db DC40RC gyorsító
- 530 mm mulcsdugó (413L55-4)
- hátsó fűterelő (413L56-0)
- 530 mm fűnyírókés (191V96-5)

Javasolt bruttó ár

LM002GZ javasolt bruttó ár:
359.900Ft

LM002GT201 javasolt bruttó ár:
529.900Ft



választható tartozékok LM001 és LM002 modellekhez

- | | |
|--|---|
| 1. 413L54-4 mulcsdugó (480 mm) LM001 típushoz 2 490 Ft | 2. 413L56-4 hátsó fűkidobó (480 mm) LM001 típushoz 3 990 Ft |
| 413L55-8 mulcsdugó (534 mm) LM001 típushoz 2 490 Ft | 413L57-8 hátsó fűkidobó (534 mm) LM002 típushoz 3 990 Ft |

DLM536Z / PG4

18V + 18V **36V** **BL MOTOR**

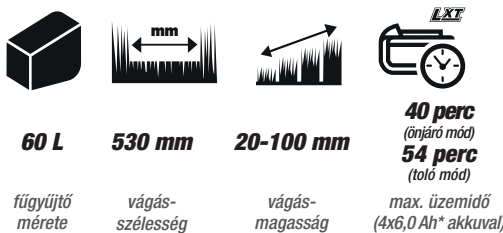

60 L **530 mm** **20-100 mm**

fűgyűjtő mérete vágás-szélesség vágás-magasság



40 perc (önjáró mód)
54 perc (toló mód)
max. üzemidő (4x6,0 Ah* akkuval)

Max. teljesítmény
1.600 W

Max. vágási terület
1.700 m² (önjáró mód)
2.300 m² (toló mód)

oldalsó fűkidobás lehetősége



irányító konzol
Önjáró funkció, változtatható sebességgel
2.5 - 5.0 km/h

DLM536Z / PG4

akkumulátoros fűnyíró

akku	2x18V LXT Li-Ion
vágásszélesség	530 mm
vágásmagasság	20 - 100 mm
max. vágási terület	1.700 m ² (toló mód) 2.300 m ² (önjáró mód)
fordulatszám	2.300 - 2.800/perc
kerék méret elől/hátul	230 / 230 mm
üzemidő (BL1850B)	kb. 40 perc (önjáró mód) kb. 54 perc (toló mód)
súly	39,0 - 42,8 kg

jellemzők

- 4 db 18V LXT aljazzattal rendelkezik, amiből egyszerre csak az egyik pár üzemel
- a két akkumulátor pár közötti váltás manuális
- az alacsony zajkibocsátás miatt ideális lakóövezetben
- nincs szükség olajra és üzemanyagra
- a tolókar erősített kivétel, ugyanolyan terhelésre lett tervezve, mint a benzinmotorosoknál
- a fém kaszaház széles és strapabíró
- önjáró funkció, változtatható sebességgel 2.5 - 5.0 km/h
- kapacitáskijelző a markolatnál.
- 3 az 1-ben funkció (vágás / gyűjtés / mulcsoszás)
- BL motor (szénkefementes motor)
- lágyindítás és elektromos fék
- IPX4 minősítésű gép, vízzel mosható kaszaház

leszállított tartozékok

- 17SW szerelőkulcs (782210-8)
- 13SW szerelőkulcs (782212-4)
- rögzítőrúd fűnyírókés cseréjéhez (327589-6)
- fűnyírókés a gépre rögzítve (191W87-2)
- biztonsági kulcs (643535-4)
- mulcszóbetét (127516-1)

DLM536Z

- akku és töltő nélkül szállítva

DLM536PG4

- 4 db 6,0 Ah Li-ion LXT akkumulátor BL1860B
- duplaportos gyorsító DC18RD (196933-6)

Javasolt bruttó ár

DLM536Z javasolt bruttó ár:
369.900Ft

~~DLM536PG4 javasolt bruttó ár:
499.900Ft~~

AMEX EXTRA AJÁNLAT

DLM536PG4
429.900Ft

Akkumulátoros fűnyírók

DLM481Z / PG4

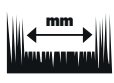

62 L

480 mm

20-100 mm

fűgyűjtő
mérete

vágás-
szélesség

vágás-
magasság

22perc
(önjáró mód)
25perc
(toló mód)

max. üzemidő
(4x6,0 Ah* akkuval)

Max. teljesítmény
860 W

Max. vágási terület
650 m²
(önjáró mód)
800 m²
(toló mód)

Pillekönnyű
törhetetlen
műanyag
ház!

telítettség kijelző
a fűgyűjtőn

**Önjáró
modell!**



DLM481Z / DLM481PG4

akkumulátoros fűnyíró

akku	2x18V LXT Li-Ion
vágásszélesség	480 mm
vágásmagasság	20 - 100 mm
max. vágási terület	800 m ² (toló mód) 650 m ² (önjáró mód)
fordulatszám	3.100/perc
kerék méret elől/hátul	180 / 230 mm
üzemidő (4xBL1860B)	kb. 22 perc (önjáró mód) kb. 25 perc (toló mód)
súly	27,1 - 29,3 kg

jellemzők

- ÖNJÁRÓ funkció
- változtatható sebességgel 2.5-5.0km/h
- új áramvonalas ház kialakítás, ezáltal növelt a fűgyűjtési hatékonyság
- alacsony karbantartási költség
- nincs szükség olajra és üzemanyagra
- azonnali indítás
- vízálló kaszaház
- könnyen és egyszerűen állítható vágásmagasság
- 62 literes nagyméretű fűgyűjtővel
- fűgyűjtő telítettség jelzővel
- nagyméretű kerekek, növelik a talajjal érintkező felületet, így nagyobb teljesítményt nyújtanak az egyenetlen talajon való használatkor
- egyszerű fűgyűjtő kezelés

- gumírozott puha markolat a nagyobb kényelem érdekében
- a két 18V LXT akkumulátorral működtethető
- használaton kívül összehajtogatható
- XPT por és cseppálló
- légyműködés - a kések fokozatosan érik el a teljes fordulatot
- elektromos fék

DLM481Z

- akku és töltő nélkül szállítva

DLM481PG4

- 4 db 6,0 Ah Li-ion LXT akkumulátor BL1860B
- duplaportos gyorsító DC18RD (196933-6)

Javasolt bruttó ár

DLM481Z javasolt bruttó ár:
289.900Ft

~~DLM481PG4 javasolt bruttó ár:
479.900Ft~~

AMEX EXTRA AJÁNLAT
DLM481PG4
459.900Ft

DLM539Z / PG4

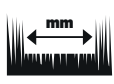

70 L

530 mm

20-100 mm

fűgyűjtő
mérete

vágás-
szélesség

vágás-
magasság

22perc
(önjáró mód)
25perc
(toló mód)

max. üzemidő
(4x6,0 Ah* akkuval)

Max. teljesítmény
1.600 W

Max. vágási terület
700 m²
(önjáró mód)
800 m²
(toló mód)

Pillekönnyű
törhetetlen
műanyag
ház!

telítettség kijelző
a fűgyűjtőn

**Önjáró
modell!**



DLM539Z / DLM539PG4

akkumulátoros fűnyíró

akku	2x18V LXT Li-Ion
vágásszélesség	530 mm
vágásmagasság	20 - 100 mm
max. vágási terület	800 m ² (toló mód) 700 m ² (önjáró mód)
fordulatszám	3.000/perc (alacsony zajsztint)
kerék méret elől/hátul	180 / 230 mm
üzemidő (4xBL1860B)	kb. 22 perc (önjáró mód) kb. 25 perc (toló mód)
súly	25,6 - 28,1 kg

jellemzők

- ÖNJÁRÓ funkció
- változtatható sebességgel 2.5-5.0km/h
- két 18V-os LXT Li-Ion akkumulátor együttes használatával működtethető
- XPT technológia, kiváló por és cseppálló borítás
- nagyméretű és könnyen üríthető 70L-es kapacitású fűgyűjtőkosár, szintjelzővel
- 4 az 1-ben (fűnyírás / fűgyűjtés / mulcsozás / hátsó kiszórás)
- alacsony karbantartási költség
- nincs szükség olajra és üzemanyagra
- azonnali indítás
- vízálló kaszaház
- könnyen és egyszerűen állítható vágásmagasság

- elektromos fék
- gumírozott puha markolat
- nagyméretű kerekek, növelik a talajjal érintkező felületet, így nagyobb teljesítményt nyújtanak az egyenetlen talajon való használatkor
- légyműködés - a kések fokozatosan érik el a teljes fordulatot

DLM539Z

- akku és töltő nélkül szállítva

DLM539PG4

- 4 db 6,0 Ah Li-ion LXT akkumulátor BL1860B
- duplaportos gyorsító DC18RD (196933-6)

Javasolt bruttó ár

DLM539Z javasolt bruttó ár:
299.900Ft

~~DLM539PG4 javasolt bruttó ár:
497.900Ft~~

AMEX EXTRA AJÁNLAT
DLM539PG4
479.900Ft

Akkumulátoros fűnyírók

LM003JB101/ LM004JB101

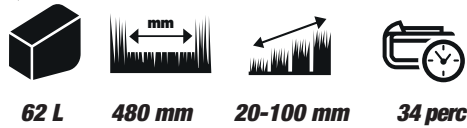

62 L 480 mm 20-100 mm 34 perc

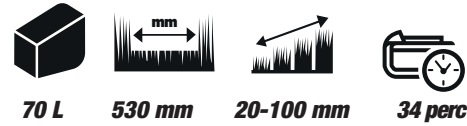

70 L 530 mm 20-100 mm 34 perc

fűgyűjtő mérete vágás-szélesség vágás-magasság max. üzemidő (BL60100* akkuval)

Max. teljesítmény
3.200 W

Max. vágási terület
2.700 m²
(önjáró mód)

3.700 m²
(toló mód)

Max. vágási terület
2.800 m²
(önjáró mód)

3.800 m²
(toló mód)



A gép 64Vmax Li-ion akkumulátor használatával működik



szénkefe mentes BL motor



különálló önjáró motoros egység



LM003JB101

LM004JB101

LM001JM101

akkumulátoros fűnyíró

akku	64Vmax Li-Ion
vágásszélesség	480 mm (LM003J) 530 mm (LM004J)
vágásmagasság	20 - 100 mm
max. vágási terület	LM003J 2.700 m ² (önjáró mód) 3.700 m ² (toló mód)
	LM004J 2.700 m ² (önjáró mód) 3.700 m ² (toló mód)
fordulatszám	3.200/perc (normál mód) 2.500 - 3.200/perc (Soft-No-Load mód) 2.500/perc (talk mód)
kerék méret elől/hátul	230 / 230 mm
sebesség	1.5 - 6.5 km/h
súly	30.9 - 33.8 kg (LM003J) 30.9 - 33.8 kg (LM004J)

jellemzők

- BL64100 akkuval működtethető (64Vmax 10.0 Ah)
- erőteljes 3.200W teljesítmény
- 3 az 1-ben funkció: vágás, mulcsolás, levélgyűjtés.
- három üzemmódban működik.
- Normál mód / Soft-no-load mód / Csendes mód
- három sebességi fokozat
- tolókar magassága két fokozatban.
- IPX4 minősítés - vízzel mosható kaszaház.
- elektromos fék a nagyobb biztonság érdekében
- nagyméretű ø230 mm-es első kerekek
- 10 fokozatban állítható (20 - 100mm) fűnyírás magassági állíthatóság
- szénkefe mentes BL motor

leszállított tartozékok

LM003JB101

- 1db BL60100 (10.0 Ah) akkumulátor
- 1db töltő
- 480 mm fűnyírókés

LM004JB101

- 1db BL60100 (10.0 Ah) akkumulátor
- 1db töltő
- 530 mm fűnyírókés

Javasolt bruttó ár

LM003JB101 javasolt bruttó ár:
559.900Ft

LM004JB101 javasolt bruttó ár:
579.900Ft

Fűnyírók kések és mulcsbetétek

fűnyírókések

cikkszám	méret / megnevezés	típus	javasolt bruttó ár
191D41-2	380 mm fűnyírókés	DLM380/382	5 490 Ft
1913G8-3	380 mm fűnyírókés	LM003G	6 990 Ft
197761-2	430 mm fűnyírókés	DLM431	6 490 Ft
191D43-8	430 mm fűnyírókés	DLM432	6 490 Ft
1913H4-8	430 mm fűnyírókés	LM004G	7 990 Ft
199367-2	460 mm fűnyírókés	DLM460/463	6 990 Ft
191D51-9	460 mm fűnyírókés	DLM462/465	10 990 Ft
191V97-3	480 mm fűnyírókés	LM001G / LM001J	11 990 Ft
191V64-6	480 mm fűnyírókés	LM001G / LM003J	11 990 Ft
191V96-5	530 mm fűnyírókés	LM002G/LM002J	13 990 Ft
191D52-7	530 mm fűnyírókés	DLM532/533/536/LM001C	13 990 Ft
191Y65-4	530 mm fűnyírókés	DLM533/536/LM001C/LM002G/LM002J/LM004J	13 990 Ft
YA00000745	330 mm fűnyírókés	ELM3320	3 990 Ft
YA00000746	370 mm fűnyírókés	ELM3720	4 490 Ft
YA00000747	410 mm fűnyírókés	ELM4120	4 990 Ft
YA00000738	410 mm fűnyírókés	ELM4121	5 490 Ft
YA00000741	460 mm fűnyírókés	ELM4620/ELM4621	6 990 Ft
671002550	330 mm fűnyírókés	ELM3310/3311	3 990 Ft
671002549	370 mm fűnyírókés	ELM3710/3711	4 490 Ft
DA00000916	380 mm fűnyírókés	ELM3800	4 990 Ft
671001427	410 mm fűnyírókés	ELM4110	5 990 Ft
671001433	410 mm fűnyírókés	PLM4120N	5 990 Ft
671002532	560 mm fűnyírókés	PLM5600N	8 990 Ft

mulcsbetétek/ mulcsdugók

cikkszám	méret / megnevezés	típus	javasolt bruttó ár
191D46-2	mulcsbetét	DLM382/432	4 990 Ft
1913H2-2	mulcsbetét	LM003G	4 990 Ft
1913H8-0	mulcsbetét	LM004G	4 990 Ft
671660001	mulcsbetét	DLM460/463	4 990 Ft
127515-3	mulcsbetét	DLM462/465	4 990 Ft
127516-1	mulcsbetét	DLM532/536	4 990 Ft
127550-1	mulcsbetét	DLM533	5 990 Ft
413L54-4	mulcsdugó	LM001G/LM001J	2 490 Ft
413L55-2	mulcsdugó	LM002G/LM002J	2 490 Ft
413L56-0	hátsó fűterelő (oldalkidobó helyett)	LM001G/LM001J	3 990 Ft
413L57-5	hátsó fűterelő (oldalkidobó helyett)	LM002G/LM002J	3 990 Ft

Elektromos fűnyírók

Utolsó lehetőség!

A Makita Kft. az elektromos fűnyírók forgalmazását megszünteti.



A maximálisan
ezelhető terület
nagysága

ELM4121 / 4120



ELM3720



Géptípus	ELM3720
Teljesítmény	1.400 W
Vágásszélesség	37 cm
Vágási magasság	20 - 55 mm
Mulcsozásra alkalmas	nem
Fűgyűjtő mérete	40l
Max. vágási terület	500 m ² -ig
Súly	11,6 kg
Bruttó ajánlott ár	54 900 Ft

ELM3720 ►

- ergonomikus tolókar a könnyebb irányíthatóság érdekében
- egyszerű karbantartás • könnyű késcseré
- 3 fokozatú vágásmagasság állítás
- nagy 40l-es fűgyűjtő • hatékony fűgyűjtés



Géptípus	ELM4120
Teljesítmény	1.600 W
Vágásszélesség	41 cm
Vágási magasság	20 - 75 mm
Mulcsozásra alkalmas	nem
Fűgyűjtő mérete	45l
Max. vágási terület	600 m ² -ig
Súly	14,5 kg
Bruttó ajánlott ár	69 900 Ft

ELM4120 ►

- műanyag kaszaház
- puha kényelmes tolókar
- egyszerű karbantartás
- 7 fokozatú vágásmagasság állítás (20-75mm)
- nagy 45l-es fűgyűjtő
- hatékony fűgyűjtés
- könnyű késcseré
- faltól falig vágási lehetőség



Makita akkupakk

 **XGT**  **36V LXT WG**

PDC1500A01

1567,8 Wh 36V
43,55 Ah akkumulátor
hátihevederrel

jellemzők

- nagy kapacitású, (1,500Wh) Li-Ion hordozható akkupakk
- kompatibilis a 18Vx2 LXT, 40Vmax XGT, 36V csatlakozásokkal
- beépített akkumulátorcellákkal felszerelve
- kényelmes hátra felvehető viselet, - a puha vállhevedernek köszönhetően az akkumulátor szorosan illeszkedik a felhasználó hátához, könnyébbé téve a munkát
- az akkumulátor töltöttségi állapotát négy zöld LED jelzi
- Wet Guard / IPX4 kompatibilis - cseppálló borítás
- a fényvisszaverő elemek még sötétben is távolról is láthatóvá teszik a kezelőt
- a DC4001 töltő a PDC1500A01 készülékkel együtt használható. (kb. 7,5 óra a teljes feltöltésig a DC4001 töltővel)
- súly: 10,9 - 12,9 kg



Javasolt bruttó ár

javasolt bruttó ár:
799.900Ft



akkupakk
töltöttségi
kijelző



akkupakk töltő
csatlakoztatás



Akkupakkal használható légseprűk

UB001CZ



273 km/h

0 - 21.000/p

20 N

levegő
sebesség

változtatható
fűjőerő

fordulatszám-
szabályozás

max.
teljesítmény

FONTOS!

A lombfújó kizárólag PDC1200, PDC01 és PDC1500A01 akkupakk használatával üzemeltethető (nem leszállított tartozék)!



UB001CZ

akkumulátoros légseprű

akku	PDC1200 / PDC01
fordulatszám (1.)	0 - 21.000/p
fordulatszám (2.)	0 - 24.000/p
levegő fújás	(1.) (2.) 15 / 17,6 m³/p
fűjőerő	0 - 15 N (BOOST) 20 N
zajszint	91,4 dB(A)
súly	2,6 kg

jellemzők

- erőteljes 20N maximális fűjőerő
- BOOST mód = elérhető maximális fűjőerő
- a ravaszt túlhúzva egyszerűen elérhető BOOST mód
- 36Vmax hordozható háti akkupakk hosszú munkavégzést tesz lehetővé (Az akkupakk nem leszállított tartozék külön megvásárolható!)
- IPX4 vízállóság - magas cseppállóság
- munkaidő: normal fok. PDC01 (BL1860B x4) = kb. 28 perc boost fok. PDC01 (BL1860B x4) = kb. 17 perc normal fok. PD1200 = kb. 90 perc boost fok. PD1200 = kb. 60 perc

leszállított tartozékok

- PDC1200 / PDC01 és töltő nélkül szállítva

Javasolt bruttó ár

159.900Ft

UB002CZ



273 km/h

0 - 22.000/p

22 N

levegő
sebesség

változtatható
fűjőerő

fordulatszám-
szabályozás

max.
teljesítmény

FONTOS!

A lombfújó kizárólag PDC1200 akkupakk használatával üzemeltethető (nem leszállított tartozék)!



UB002CZ

akkumulátoros légseprű

akku	PDC1200
fordulatszám (1.)	0 - 22.000/p
levegő fújás	19 / 17,9 m³/p
fűjőerő	0 - 22 N
súly	15,9 - 16,1 kg

jellemzők

- erőteljes 22N maximális fűjőerő
- egy 50cm³-es benzinmotoros fűjűvel egyértékű
- alacsony zajszint és könnyű kezelhetőség jellemzi
- kizárólag PDC1200 hordozható háti akkupakkal használható (Az akkupakk nem leszállított tartozék külön megvásárolható!)
- IPX4 vízállóság - magas cseppállóság
- könnyedén csatlakoztatható akkupakk
- munkaidő: 78 perc (teljesen feltöltött akkupakkal)

leszállított tartozékok

- PDC1200 és töltő nélkül szállítva

Javasolt bruttó ár

249.900Ft

UB003CZ



309 km/h

3

0 - 22.100/p

24 N

levegő
sebesség

változtatható
fűjőerő

fordulatszám-
szabályozás

max.
teljesítmény



UB001CZ

akkumulátoros légseprű

akku	PDC1200 / PD1500
fordulatszám (1.)	4.000- 10.600/p
fordulatszám (2.)	0 - 17.700/p
fordulatszám (3.)	0 - 22.100/p
levegő fújás	2,9 - 17,6 m³/p
max. fűjőerő	0,7 - 24 N
zajszint	93,1 dB(A)
súly	2,8 - 3,1 kg

jellemzők

- erőteljes 24 N maximális fűjőerő
- 3 sebességi fokozat: alacsony / közepes / magas
- szénkefementes BL motor
- a lombfújó kizárólag PDC1500A01 akkupakkal működtethető
- az akkupakk nem leszállított tartozéka a gépnek, külön megvásárolható!
- IPX4 vízállóság - magas cseppállóság jellemzi
- kényelmes, jó fogású markolat
- munkaidő: PDC1500 akkupakkal / magas sebességi fokozatban kb 60 perc

leszállított tartozékok

- PDC1200 / PDC01 és töltő nélkül szállítva
- övpánt (122F94-2)

Javasolt bruttó ár

159.900Ft

Akkupakkal használható fűkasza

UR101CZ

64V^{Li-ion} max

BL MOTOR AFT ADT XPT

430 mm
vágás-
szélesség

1,0 kw
teljesítmény

R
forgásirány-
váltás

5.500
5.000
4.600
perc⁻¹
fordulatszám

irányító panel



stabil Ø 28 mm
tömör cső



kizárólag PDC1200 és PDC01
használható tápellátásra
(nem leszállított tartozék)

asszimétrikus markolat

UR101CZ

akkumulátoros fűkasza

akku	PDC1200 / PDC01
teljesítmény	1.000 W
vágásszélesség	430 mm
fordulatszám	0 - 4.600/perc (alacsony) 0 - 5.000/perc (közepes) 0 - 5.500/perc (magas)
súly	5.2 kg

jellemzők

- nagy teljesítményű szénkefementes (BL) motor,
- kizárólag PDC1200 és PDC01 használható tápellátásra (nem leszállított tartozék)
- automatikus nyomaték meghajtási technológia (ADT) az optimális teljesítmény érdekében állítja be a sebességet és a nyomatékot működés közben
- aktív visszacsatolás érzékelő technológia (AFT) kikapcsolja a motort, ha a forgás hirtelen megállni kényszerül
- IPX4 vízálló borítás, remek súlyelosztás
- az állandó sebességszabályozás minimalizálja a forgási sebesség csökkenését terhelés alatt
- 3 sebesség (Alacsony / Közepes / Magas)
- forgásirányváltó kapcsoló a beragadt fűcsomó eltávolítására
- elektromos fék, lágyindítási funkció
- Kíváló por és cseppálló borítás (XPT)

leszállított tartozékok

- UR101CZ**
- akku és töltő nélkül szállítva
 - 1 db SW17 szerelőkulcs (782238-6)
 - 1 db vállheveder, hordszija (197243-4)
 - 1 db tartozéktároló zsák (831304-7)
 - 1 db damilfej M10X1,25 LH (197933-1)
 - 1 db 255 mm-es kétágú fém vágókés (198345-9)
 - 1 db 255 mm-es műanyag pengés vágófej (198383-1)
 - pengevédő (458413-3)

Javasolt bruttó ár

javasolt bruttó ár:
199.900Ft

Akkupakkal használható fűnyíró

LM001CZ

BL MOTOR

Max. teljesítmény
1.600 W

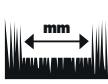

70 L

530 mm

20-100 mm

fűgyűjtő
mérete

vágás-
szélesség

vágás-
magasság

2.300 m²
(PDC01-el)
5.900 m²
(PDC1500-vel)
max. vágási
terület



ÖNJÁRÓ funkció
változtatható
sebességgel
2.5-5.0 km/h



acél kaszaház,
oldalkidobó nyílással

LM001CZ

akkumulátoros fűnyíró

akku	PDC1500
vágásszélesség	530 mm
vágásmagasság	20 - 100 mm
max. vágási terület	2.300 m ² 5.900 m ² (PDC1500)
fordulatszám	2.300 - 2.800/perc
súly	42,1 - 49,5 kg

jellemzők

- az akkumulátoros gépek üzemideje a felhasználás módjától függően nagymértékben változik
- az általunk megadott egy töltéssel kezelhető felület mérete az ideális esetre vonatkozik.
- amennyiben sűrű esetleg nedves fűvet alacsony vágásmagassággal nyír a levágható terület mértéke akár drasztikusan is lecsökkenhet
- pontos üzemidőt nem tudunk megadni mert az minden felhasználásnál változhat, akár 6900 m²-es levágott terület 1 töltéssel az új PDC1500-nek köszönhetően
- könnyebb forgás az optimális kés kialakítás miatt
- ÖNJÁRÓ funkció 2.5-5.0 km/h
- SOFT NO LOAD funkció- kis terhelés esetén automatikusan lecsökken a fordulatszám az alacsonyabb zaj és fogyasztás érdekében
- 3 in 1 funkció - vágás/gyűjtés/mulcsolás
- BL motor (szénkefementes motor)
- lágyindítás funkció és elektromos fék
- IPX4 minősítés, vízzel mosható kaszaház

leszállított tartozékok

- akku és töltő nélkül szállítva
- 2x18V adapterrel szállítva
- XGT adapter nem leszállított tartozék
- A fűnyíró kizárólag PDC1200 és PDC01 akkupakk használatával üzemeltethető (nem leszállított tartozék)!

Javasolt bruttó ár

javasolt bruttó ár:
499.900Ft

Elektromos gyepszellőztetők

géptípus	UV3200	UV3600
teljesítmény	1.300 W	1.800 W
munkaszélesség	32 cm	36 cm
munkamélység	- 10 - + 10 cm	- 10 - + 15 cm
fűgyűjtő mérete	30 L	40 L
súly	15,0 kg	18,3 kg

jellemzők	UV3200	UV3600
	<ul style="list-style-type: none"> kábel törésgátló biztonsági kapcsoló Quick Change System (könnyű penge-állítás) porvédő gyűjtőzsák összecsukható tolókar könnyű szállítás és tárolás erőteljes elektromos motor központosított vágásmélység beállítása 	<ul style="list-style-type: none"> állítható és összecsukható tolókar központosított vágásmélység beállítása gumi futófelületű kerekek tömör alumínium penge Quick Change System (Könnyű pengeállítás) kábel törésgátló biztonsági kapcsoló porvédő gyűjtőzsák

leszállított tartozékok	UV3200	UV3600
	<ul style="list-style-type: none"> szellőztető kés (652024718) gereblyéző kés (652024719) gyűjtőzsák 	<ul style="list-style-type: none"> szellőztető kés gereblyéző kés (652024750) gyűjtőzsák

Javasolt bruttó ár

89 900 Ft

118 900 Ft

A készlet erejéig!

UV3200
32cm

A készlet erejéig!

UV3600
36cm

Akkumulátoros gyepszellőztetők

BL
MOTOR

UV001GZ / UV001GM201



XGT

40Vmax

2x 40Vmax XGT akkuval
működtethető

Max. teljesítmény
1.700 W

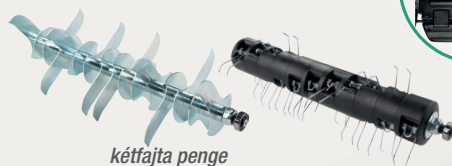

kétfajta penge
1. vágókés 2. kaparókés



UV001GZ / UV001GM201

akkumulátoros gyepszellőztető

akku	40Vmax XGT
vágásszélesség	380 mm
vágásmélység	-12 - 5 mm
max. munkaterület	kb. 500 m ² (2x 4080F) 38 perc
fordulatszám	3,200 /perc
súly	18.7-23.8 kg

jellemzők

- az UV001G-t tisztításra*1 és függőleges vágásra*2 fejlesztették ki,
- *1 lerakódott fű, keletkezett moha stb. eltávolításához.
- *2 Régi gyökerek átvágásához az egészséges gypérrt stb.
- 380 mm-es munkaszélességet és 12 mm-es munkamélységet biztosít.
- 40Vmax XGT® Li-Ion akkumulátorral működik (két párhuzamosan vagy egy)
- automatikus akkumulátor kapcsolás; ha két akkumulátor van behelyezve és az egyik használt akkumulátor lemerült, az akkumulátorrendszer automatikusan átvált a másikra,
- XPT (Extreme Protection Technology)/IPX4-kompatibilis
- szerszám nélküli fogantyú magasságállítás (2 fokozat)
- fűgyűjtő kapacitása: 50L
- nagy első/hátsó gumiabroncsok 180/180mm keréktárával,
- vízálló kaszház; belseje mosható, de nem nagynyomású vízzel!
- tárcsával beállítható munkamélység
- két különböző penge áll rendelkezésre 1.: függőleges vágókés; régi gyökerek átvágásához, 2.: rugós kaparókés a keletkezett moha stb. eltávolítására,

leszállított tartozékok

- UV001GZ**
- akku és töltő nélkül szállítva
 - vágókés
 - kaparókés
- UV001GM201**
- 2 db BL4040F 4,0Ah akku (191B26-6)
 - 1 db DC40RB duplatöltő
 - vágókés (1913J5-0)
 - kaparókés (1913J7-6)
 - fűgyűjtő
 - szerezőkulcs

Javasolt bruttó ár

UV001GZ javasolt bruttó ár:
314.900Ft

UV001GM201 javasolt bruttó ár:
489.900Ft

Akkumulátoros szegélynyírók

és fűkaszák összehasonlítása

platform	akku	teljesítmény	vágás-szélesség	tengely méret	BL	ADT	AFT	sebesség fokozat	fogantyú	egyéb sajátosság	súly	
szegélynyírók												
UR100DZ	CXT	12V max	0,13 kW	260 mm	M8 x 1.25 RH	-	-	-	1	D fogantyú	állítható szár	2,1 kg
DUR193Z	LXT	18V	0,23 kW	260 mm		-	-	-	1	D fogantyú	állítható szár	2,6 kg
DUR189Z	LXT	18V	0,24 kW	300 mm	M8 x 1.25 RH	✓	✓	-	4	D fogantyú	állítható szár	3,3 kg
UR007GZ	XGT	40V max	1.0 kW	430 mm	M10 x 1.25 LH	✓	✓	✓	3	D fogantyú		5,9 kg

fűkaszák

DUR190UZ3	LXT	18V	0,24 kW	300 mm	M10 x 1.25 LH	✓	✓	✓	3	Aszimmetrikus U fogantyú	alsómotoros kialakítás,	3,4 kg
DUR191UZ3	LXT	18V	0,24 kW	300 mm	M10 x 1.25 LH	✓	✓	✓	3	Aszimmetrikus U fogantyú	alsómotoros kialakítás, osztott tengely	3,7 kg
DUR368APT2	LXT	2x18V	0,55 kW	350 mm	M10 x 1.25 LH	✓	✓	✓	3	Aszimmetrikus U fogantyú	Közvetlen meghajtású rendszer	4,7 kg
DUR368AZ	LXT	2x18V	0,55 kW	350 mm	M10 x 1.25 LH	✓	✓	✓	3	Aszimmetrikus U fogantyú	Közvetlen meghajtású rendszer	4,7 kg
DUR369APT2	LXT	2x18V	1.0 kW	430 mm	M10 x 1.25 LH	✓	✓	✓	3	Aszimmetrikus U fogantyú	Közvetlen meghajtású rendszer	6,6 kg
DUR369AZ	LXT	2x18V	1.0 kW	430 mm	M10 x 1.25 LH	✓	✓	✓	3	Aszimmetrikus U fogantyú	Közvetlen meghajtású rendszer	6,6 kg
UR101CZ	PDC1500A01	36V	1.0 kW	430 mm	M10 x 1.25 LH	✓	✓	✓	3	Aszimmetrikus fogantyú	kizárólag PDC1500A01 akkupakkal működik	5,2 kg
UR002GZ01	XGT	40V max	0,55 kW	350 mm	M10 x 1.25 LH	✓	✓	✓	3	Aszimmetrikus U fogantyú	Közvetlen meghajtású rendszer	5,3 kg
UR006GM101	XGT	40V max	1.0 kW	430 mm	M10 x 1.25 LH	✓	✓	✓	3	kényelmes D markolat	alsómotoros kialakítás	6,3 kg
UR006GZ02	XGT	40V max	1.0 kW	430 mm	M10 x 1.25 LH	✓	✓	✓	3	kényelmes D markolat	alsómotoros kialakítás	6,3 kg
UR012GZ02	XGT	2x40V max	2.0 kW	480 mm	M10 x 1.25 LH	✓	✓	✓	3	Aszimmetrikus fogantyú	alsómotoros kialakítás	9,3 kg
UR013GZ	XGT	40V max	1.5 kW	450 mm	M10 x 1.25 LH	✓		✓	2	Aszimmetrikus U fogantyú		7,2 kg
UR016GZ	XGT	40V max	2.0 kW	330 mm	M10 x 1.25 LH	✓	✓	✓	3	Aszimmetrikus U fogantyú		5,3 kg

UR100DZ



260 mm
vágás-szélesség



0,13 kW
teljesítmény

10.800
perc⁻¹



↑ 26 perc
max. üzemidő (4.0* akkuval)



UR100DZ

akkumulátoros szegélynyíró

akku	12V Max CXT
teljesítmény	130 W / 0.13 kW
vágásszélesség	260 mm
fordulatszám	10.000/perc
súly	1.9 - 2.1 kg

jellemzők

- jól kiegyensúlyozott, kompakt kialakítás,
- teleszkópos tengely (84 - 119 cm)
- XPT - kiváló por és cseppálló borítás
- 260 mm vágási szélesség
- állítható hurokfogantyú
- akku töltöttségi szintre figyelmeztető LED
- túlterhelés elleni védelem
- M8 x 1.25 RH

leszállított tartozékok

- akku és töltő nélkül szállítva
- vállpánt (125516-5)
- damilfej (198854-8)
- imbuszkulcs 4 mm (783202-0)
- tartozék zsák (831315-2)

Javasolt bruttó ár

UR100DZ javasolt bruttó ár:
39.900Ft

Akkumulátoros szegélynyírók, fűkaszák

DUR189Z / DUR189RTE



300 mm

vágás-
szélesség



0,24 kW

teljesítmény



forgásirány-
váltás



állítható
szár

6.000
5.000
4.000
perc⁻¹

fordulatszám
(damilfejjel)



↑ 55 perc

max. üzemidő
(6.0* akkuval)

irányító panel



állítható
tengelyhossz:
1518 - 1618 mm
(lezárható)



DUR189Z / DUR189RTE

akkumulátoros szegélynyíró

akku 18V LXT

teljesítmény 240 W

vágásszélesség 300 mm

fordulatszám
0 - 4.000/perc (alacsony)
0 - 5.000/perc (közepes)
0 - 6.000/perc (magas)

súly 3.0 - 3.3 kg

jellemzők

- BL szénkefe nélküli motor
- ADT: automatikus sebesség szabályozás állítja be a megfelelő sebességet és nyomtérket használat közben
- kényelmes teleszkópos szár (1.248 - 1.436 mm)
- többfunkciós kezelőpanel: ki-be kapcsoló gomb - sebesség állítás - visszafelé forgás
- 3 választható sebesség:
- ergonomikus D markolat
- a kisméretű védőburkolat miatt jobb rálátás a vágásra
- lágyindítás csökkenti az indításkori reakciót

leszállított tartozékok

DUR189Z

- akku és töltő nélkül szállítva
- vállpánt 125516-5
- damilfej 198971-4
- imbuszkulcs 4, 5 mm
- szerszámtartó 831315-2

DUR189RTE

- 2 db 18V Li-Ion 5.0 Ah BL1850B akkumulátor (632F15-1)
- DC18RC gyors töltő (195584-2)
- vállpánt 125516-5
- damilfej 198971-4
- imbuszkulcs 4, 5 mm
- szerszámtartó 831315-2

Javasolt bruttó ár

~~DUR189Z javasolt bruttó ár:~~

~~84.900Ft~~

AMEX EXTRA AJÁNLAT

DUR189Z

74.970Ft

DUR189RTE javasolt bruttó ár:

164.900Ft

DUR368AZ / DUR368APT2



350 mm

vágás-
szélesség



0,55 kW

teljesítmény



forgásirány-
váltás

6.500
5.300
3.500
perc⁻¹

fordulatszám
(damilfejjel)



↑ 106 perc

max. üzemidő
(2 x 6.0* akkuval)

alsómotoros
kialakítás



damilfej

műanyag
vágópengés fej

4 fogú ütőkés

mindhárom vágóeszköz leszállított tartozék

DUR368AZ / DUR368APT2

akkumulátoros fűkasza

akku 2x18V LXT

teljesítmény 550 W

vágásszélesség 350 mm

fordulatszám
0 - 3.500/perc (alacsony)
0 - 5.300/perc (közepes)
0 - 6.500/perc (magas)

súly 3.9 - 4.5 kg

jellemzők

- szénkefe mentes BL alsómotoros kialakítás
- fém vágókés 230mm (nem leszállított tartozék)
- műanyag vágókés 255 mm (nem leszállított tartozék)
- damilfej 350 mm (leszállított tartozék!)
- automatikus elektronikus sebesség szab. (ADT) az optimális teljesítmény érdekében beállítja a fordulatszámot és a nyomtérket működés közben
- aktív visszacsatolás érzékelő technológia (AFT) kikapcsolja a motort, ha a penge forgása hirtelen megáll
- 3 állandó sebességi fokozat
- XPT technológia, kiváló por és cseppálló borítás
- kényelmes vállheveder + praktikus tartozék-tároló zsák

leszállított tartozékok

DUR368AZ

- akku és töltő nélkül szállítva
- damilfej M10 x 1.25LH, 2,4 mm (197993-1)
- 255mm műanyagpengés vágófej (8126642-3)
- szerszám burkolat (144392-8)
- 255mm kétágú fém vágókés (198345-9)

DUR368APT2

- 2 db BL1850B 18V LXT 5,0 Ah akkumulátor (197280-8)
- 1 db DC18RD akkumulátor dupla gyorsító (196933-6)
- damilfej M10 x 1.25LH, 2,4 mm (197993-1)
- 255mm műanyagpengés vágófej (8126642-3)
- szerszám burkolat (144392-8)
- 255mm kétágú fém vágókés (198345-9)

Javasolt bruttó ár

DUR368AZ javasolt bruttó ár:

134.900Ft

DUR368APT2 javasolt bruttó ár:

239.900Ft

Akkumulátoros szegélynyírók, fűkaszák

DUR189Z / DUR189RTE



300 mm

vágás-
szélesség



0,24 kW

teljesítmény



forgásirány-
váltás



állítható
szár

6.000
5.000
4.000
perc⁻¹

fordulatszám
(damilfejjel)



↑ 55 perc

max. üzemidő
(6.0* akkuval)

irányító panel



állítható
tengelyhossz:
1518 -1618 mm
(lezárható)



DUR189Z / DUR189RTE

akkumulátoros szegélynyíró

akku	18V LXT
teljesítmény	240 W
vágásszélesség	300 mm
fordulatszám	0 - 4.000/perc (alacsony) 0 - 5.000/perc (közepes) 0 - 6.000/perc (magas)
súly	3.0 - 3.3 kg

jellemzők

- BL szénkefe nélküli motor
- ADT: automatikus sebesség szabályozás állítja be a megfelelő sebességet és nyomtérket használat közben
- kényelmes teleszkópos szár (1.248 - 1.436 mm)
- többfunkciós kezelőpanel: ki-be kapcsoló gomb - sebesség állítás - visszafelé forgás
- 3 választható sebesség:
- ergonomikus D markolat
- a kisméretű védőburkolat miatt jobb rálátás a vágásra
- lágyindítás csökkenti az indításkori reakciót

leszállított tartozékok

- DUR189Z**
- akku és töltő nélkül szállítva
 - vállpánt 125516-5
 - damilfej 198971-4
 - imbuszkulcs 4, 5 mm
 - szerszámtartó 831315-2
- DUR189RTE**
- 2 db 18V Li-Ion 5.0 Ah BL1850B akkumulátor (632F15-1)
 - DC18RC gyors töltő (195584-2)
 - vállpánt 125516-5
 - damilfej 198971-4
 - imbuszkulcs 4, 5 mm
 - szerszámtartó 831315-2

Javasolt bruttó ár

DUR189Z javasolt bruttó ár:

84.900Ft

DUR189RTE javasolt bruttó ár:

164.900Ft

DUR368AZ / DUR368APT2



350 mm

vágás-
szélesség



0,55 kW

teljesítmény



forgásirány-
váltás

6.500
5.300
3.500
perc⁻¹

fordulatszám
(damilfejjel)



↑ 106 perc

max. üzemidő
(2 x 6.0* akkuval)

alsómotoros
kialakítás



damilfej műanyag vágópengés fej 4 fogú ütőkés

mindhárom vágóeszköz leszállított tartozék

DUR368AZ / DUR368APT2

akkumulátoros fűkasza

akku	2x18V LXT
teljesítmény	550 W
vágásszélesség	350 mm
fordulatszám	0 - 3.500/perc (alacsony) 0 - 5.300/perc (közepes) 0 - 6.500/perc (magas)
súly	3.9 - 4.5 kg

jellemzők

- szénkefe mentes BL alsómotoros kialakítás
- fém vágókés 230mm (nem leszállított tartozék)
- műanyag vágókés 255 mm (nem leszállított tartozék)
- damilfej 350 mm (leszállított tartozék!)
- automatikus elektronikus sebesség szab. (ADT) az optimális teljesítmény érdekében beállítja a fordulatszámot és a nyomtérket működés közben
- aktív visszacsatolás érzékelő technológia (AFT) kikapcsolja a motort, ha a penge forgása hirtelen megáll
- 3 állandó sebességi fokozat
- XPT technológia, kiváló por és cseppálló borítás
- kényelmes vállheveder + praktikus tartozék-tároló zsák

leszállított tartozékok

- DUR368AZ**
- akku és töltő nélkül szállítva
 - damilfej M10 x 1.25LH, 2,4 mm (197993-1)
 - 255mm műanyagpengés vágófej (8126642-3)
 - szerszám burkolat (144392-8)
 - 255mm kétágú fém vágókés (198345-9)
- DUR368APT2**
- 2 db BL1850B 18V LXT 5,0 Ah akkumulátor (197280-8)
 - 1 db DC18RD akkumulátor dupla gyorsöltő (196933-6)
 - damilfej M10 x 1.25LH, 2,4 mm (197993-1)
 - 255mm műanyagpengés vágófej (8126642-3)
 - szerszám burkolat (144392-8)
 - 255mm kétágú fém vágókés (198345-9)

Javasolt bruttó ár

DUR368AZ javasolt bruttó ár:

134.900Ft

DUR368APT2 javasolt bruttó ár:

239.900Ft

Akkumulátoros fűkaszák

DUR369AZ / DUR369APT2

10V + 10V → 36V

BL MOTOR **AFT ADT**



430 mm
vágás-
szélesség



1,0 kW
teljesítmény



forgásirány-
váltás

5.500
5.000
4.600
perc⁻¹

fordulatszám
(damilfejjel)



33 perc

max. üzemidő
(2 x 5.0* akkuval)



DUR369AZ / DUR369APT2

akkumulátoros fűkasza

akku	2x18V LXT
teljesítmény	1000 W
vágásszélesség	430 mm
fordulatszám	0 - 4.600/perc (alacsony) 0 - 5.000/perc (közepes) 0 - 5.500/perc (magas)
súly	5.9 - 6.5 kg

jellemzők

- egy 30 cm²-es benzinmotoros fűkasza teljesítményével megegyező
- (ADT) automatikus munka közbeni fordulatszám és nyomaték beállítás
- (AFT) kikapcsolja a motort, ha a penge forgása hirtelen megáll
- a hátsó részbe szerelt motor
- 3 választható sebesség alacsony / közepes / magas)
- BL szénkefe nélküli motor
- kompatibilis fém és műanyag ütőkésekkel valamint damilfejjel is
- XPT technológia, kiváló por és cseppálló borítás
- elektromos fék

leszállított tartozékok

DUR369AZ

- akku és töltő nélkül szállítva
- damilfej + 3 ágú késfej
- bozótvrágó kés 255 mm (729089-6)
- védőburkolat (457271-4)
- kettős vállheveder (122906-3)

DUR369APT2

- 2 db Makita BL1850B akku 18V 5,0Ah (632F15-1)
- Makita DC18RD dupla töltő (196933-6)
- damilfej + 3 ágú késfej
- bozótvrágó kés 255 mm (729089-6)
- védőburkolat (457271-4)
- kettős vállheveder (122906-3)

Javasolt bruttó ár

DUR369AZ javasolt bruttó ár:

169.900Ft

DUR369APT2 javasolt bruttó ár:

274.900Ft

UR002GZ01

BL MOTOR **AFT ADT** **WG**



350 mm
vágás-
szélesség



0,55kW
teljesítmény



forgásirány-
váltás

6.500
5.300
3.500
perc⁻¹

fordulatszám
(damilfejjel)



88 perc

max. üzemidő
(5.0* akkuval)

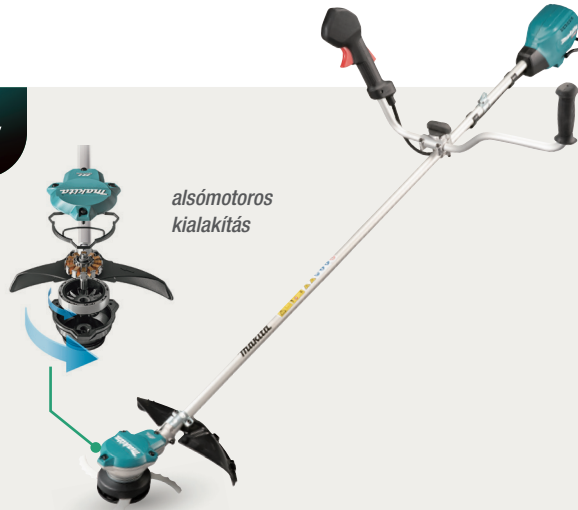

alsómotoros
kialakítás

UR002GZ01

akkumulátoros fűkasza

akku	40V Max XGT
teljesítmény	550 W
vágásszélesség	350 mm
fordulatszám	0 - 3.500/perc (alacsony) 0 - 5.300/perc (közepes) 0 - 6.500/perc (magas)
súly	4.6 - 5.3 kg

jellemzők

- szénkefementes BL motor hosszabb üzemidőt és élettartamot biztosít, alacsonyabb energiafogyasztás és karbantartási szükséglet mellett
- alsómotoros kialakítás
- a fordított mozgásirány funkció kiszabadítja a kést, az elakadt fűtől illetve az aljnövényzettől.
- az automatikus nyomaték és sebességszabályzó technológia (ADT)
- aktív visszacsatolás érzékelő technológia (AFT), ha a forgás hirtelen megáll a motort kikapcsolja
- elektromos fék a maximális termelékenység és a nagyobb kezelői biztonság érdekében
- 3 választható sebesség: alacsony / közepes / magas)
- kompatibilis fém és műanyag ütőkésekkel valamint damilfejjel is

leszállított tartozékok

UR002GZ01

- akku és töltő nélkül szállítva
- 1 db vállheveder (122906-3)
- 1 db kétágú műanyag damilfej 2x2,0 T&G M10x1,25LH (198893-8)
- 1 db szerelőkulcs SW16 / SW17 (783013-3)
- 1 db imbuszkulcs 4 mm (783202-0)
- 1 db tároló zsák szerszámoknak (831304-7)
- 1 db négyágú ütőkés (B-14118)

Javasolt bruttó ár

javasolt bruttó ár:

152.900Ft

Akkumulátoros fűkaszák

XGT | **40V^{Li-ion} max**

UR016GZ / UR016GM101

BL MOTOR | **AFT** | **ADT** | **WG**



330 mm



0,53 kW



R

6.500
5.300
3.500
perc⁻¹



60 perc

vágás-
szélesség

teljesítmény

forgásirány-
váltás

fordulatszám
(fém ütőkéssel)

max. üzemidő
(4.0* akkuval)

UR016GZ / UR016GM101

akkumulátoros fűkasza

akku	40V Max XGT
teljesítmény	530W
vágásszélesség	330 mm
fordulatszám	0 - 3.500/perc (alacsony) 0 - 5.300/perc (közepes) 0 - 6.500/perc (magas)
súly	4.7 - 5.3 kg

jellemzők

- szénkefementes BL motor
- a fordított mozgásirány funkció kiszabadítja a kést, az elakadt fűtől illetve az aljnövényzettől.
- az automatikus nyomaték és sebességszabályzó technológia (ADT)
- elektromos 3 sebesség
- aktív visszacsatolás érzékelő technológia (AFT), elektromos fék a maximális termelékenység és a nagyobb kezelői biztonság érdekében
- lágyindítás, konstanselektronika
- 23cm³-es benzinmotoros géppel egyenértékű
- ÜZEMIDŐ
- műanyag ütőkéssel (BL4040 akkuval)
magas / közepes / alacsony: 21 / 29 / 40 perc
- damilfejjel (BL4040 akkuval)
magas / közepes / alacsony: 17 / 30 / 60 perc

leszállított tartozékok

- UR016GZ**
- akku és töltő nélkül szállítva
- UR016GM101**
- 1 db BL4040 XGT 4,0 Ah akkumulátor (191B26-6)
 - DC40RA XGT akkumulátor gyorsító (191E07-8)
 - vállheveder (122A37-4)
 - műanyag vágópengés fej 255mm (198383-1)
 - védőburkolat (1911X4-8)
 - szerelőkulcs (783013-3)
 - tartozékzsák (831304-7)

Javasolt bruttó ár

UR006GZ02 javasolt bruttó ár:

141.900Ft

UR006GM101 javasolt bruttó ár:

249.900Ft



UR006GZ02 / UR006GM101

BL MOTOR | **AFT** | **ADT** | **WG**



430 mm



1,0 kW



R

5.500
5.000
4.600
perc⁻¹



37 perc

vágás-
szélesség

teljesítmény

forgásirány-
váltás

fordulatszám
(fém ütőkéssel)

max. üzemidő
(4.0* akkuval)

UR006GZ02 / UR006GM101

akkumulátoros fűkasza

akku	40V Max XGT
teljesítmény	1.000 W
vágásszélesség	430 mm
fordulatszám	0 - 4.600/perc (alacsony) 0 - 5.000/perc (közepes) 0 - 5.500/perc (magas)
súly	5.7 - 6.3 kg

jellemzők

- szénkefementes BL motor
- Wet Guard/IPX4-kompatibilis; nagy víz és cseppállóság
- a fordított mozgásirány funkció kiszabadítja a kést, az elakadt fűtől illetve az aljnövényzettől.
- az automatikus nyomaték és sebességszabályzó technológia (ADT)
- aktív visszacsatolás érzékelő technológia (AFT), elektromos fék a maximális termelékenység és a nagyobb kezelői biztonság érdekében
- lágyindítás, konstanselektronika
- 30cm³-es benzinmotoros géppel egyenértékű (kb. 1.34 LE)

leszállított tartozékok

- UR006GZ02**
- akku és töltő nélkül szállítva
 - félautomata damilfej (197993-1)
 - kétágú kés (198345-9)
 - műanyag vágófej (198383-1)
 - SW17 szerelőkulcs (782238-6)
 - textil szerszámzsák (831304-7)
- UR006GM101**
- 1 db BL4040 XGT 4,0 Ah akkumulátor (191B26-6)
 - DC40RA XGT akkumulátor gyorsító (191E07-8)
 - félautomata damilfej (197993-1)
 - kétágú kés (198345-9)
 - műanyag vágófej (198383-1)
 - SW17 szerelőkulcs (782238-6)
 - textil szerszámzsák (831304-7)

Javasolt bruttó ár

UR006GZ02 javasolt bruttó ár:

161.900Ft

UR006GM101 javasolt bruttó ár:

269.900Ft



Akkumulátoros szegélynyírók

UR007GZ01

BL MOTOR AFT ADT WG



430 mm



1,0 kW



R

7.000
5.500
4.600
perc⁻¹



37 perc

vágás-
szélesség

teljesítmény

forgásirány-
váltás

fordulatszám
(damiilfejjel)

max. üzemidő
(5.0* akkuval)

XGT

40V^{Li-ion}max



irányító panel



kényelmes kialakítású
D markolat

UR007GZ01

akkumulátoros szegélynyíró

akku	40V Max XGT
teljesítmény	1000 W
vágásszélesség	430 mm
fordulatszám	0 - 4.600/perc (alacsony) 0 - 5.500/perc (közepes) 0 - 7.000/perc (magas)
súly	5.3 - 5.9 kg

jellemzők

- szénkefementes BL motor 1.000 W teljesítménnyel
- a fordított mozgásirány funkció kiszabadítja a kést, az elakadt fűtől illetve az aljnövényzettől
- az automatikus nyomaték és sebességszabályzó technológia (ADT)
- aktív visszacsatolás érzékelő technológia (AFT), ha a forgás hirtelen megáll a motort kikapcsolja
- elektromos fék a maximális termelékenység és a nagyobb kezelői biztonság érdekében
- 3 választható sebesség: alacsony / közepes / magas
- Wet Guard/IPX4-kompatibilis; nagy víz és cseppállóság
- elektromos fék, lágyindítás

leszállított tartozékok

- UR007GZ01**
- akku és töltő nélkül szállítva

Javasolt bruttó ár

javasolt bruttó ár:

149.900Ft

Akkumulátoros fűkaszák

UR013GZ06

BL MOTOR AFT



450 mm



1,5 kW



R

6.700
3.500
perc⁻¹

vágás-
szélesség

teljesítmény

forgásirány-
váltás

fordulatszám
(damiilfejjel)

XGT

40V^{Li-ion}max



irányító panel

erőteljes
2.0 kW-os
motor



kompatibilis műanyag ütőkésekkel
valamint damilfejjel is

UR013GZ06

akkumulátoros fűkasza

akku	40V Max XGT
teljesítmény	1500 W
vágásszélesség	450 mm
fordulatszám	3.500 - 6.700/perc
súly	5.9 - 7.2 kg

jellemzők

- szénkefementes BL motor
- Wet Guard/IPX4-kompatibilis; nagy víz és cseppállóság
- aktív visszacsatolás érzékelő technológia (AFT), ha a forgás hirtelen megáll a motort kikapcsolja
- elektromos fék a maximális termelékenység és a nagyobb kezelői biztonság érdekében
- lágyindítás: a motor sebessége fokozatosan éri el a teljes fordulatszámot
- konstanselektronika, mely állandó fordulatszámot biztosít terhelés alatt is
- fém, műanyag ütőkésekkel és damilfejjel is használható
- Üzemidő
- fém ütőkéssel (BL4050F akkuval)
magas / alacsony fok.: 33 / 61 perc
- damilfejjel (BL4050F akkuval)
magas / alacsony fok.: 11 / 81 perc

leszállított tartozékok

- UR013GZ06**
- akku és töltő nélkül szállítva
 - vállheveder (199378-7)
 - tartozék zsák (831304-7)
 - damilfej (199884-2)
 - műanyag vágópengés fej (199868-0)
 - imbuszkulcs (783202-0)
 - szerelőkulcs

Javasolt bruttó ár

javasolt bruttó ár:

204.900Ft

Akkumulátoros fűkaszák

BL MOTOR AFT ADT WG

XGT

XGT X2
80V_{max}

UR012GZ02



480 mm

vágás-
szélesség



2,0kw

teljesítmény



fordgásirány-
váltás

5.000
4.200
3.500
perc⁻¹

fordulatszám
(damilfejjel)



↑ 57 perc

max. üzemidő
(2 x 5.0* akkuval)



irányító
panel

erőteljes
2.0 kW-os
motor

kompatibilis fém és műanyag ütőkésekkel
valamint damilfejjel is

UR012GZ02

akkumulátoros fűkasza

akku	2x40V Max XGT
teljesítmény	2.000 W
vágáshélesség	480 mm
fordulatszám	0 - 3.500/perc (alacsony) 0 - 4.200/perc (közepes) 0 - 5.000/perc (magas)
súly	8.0 - 9.3 kg

jellemzők

- szénkefe mentes BL motor
- Wet Guard/IPX4-kompatibilis; nagy víz és cseppállóság
- a fordított mozgásirány funkció kiszabadítja a kést, az elakadt fűtől illetve az aljnövényzettől.
- auto. nyomaték és sebességszabályzó technológia (ADT)
- aktív visszacsatolás érzékelő technológia (AFT), ha a forgás hirtelen megáll a motort kikapcsolja
- elektromos fék a maximális termelékenység és a nagyobb kezelői biztonság érdekében
- lágyindítás és konstans elektronika,
- fém, műanyag ütőkésekkel és damilfejjel is használható

leszállított tartozékok

UR012GZ02

- akku és töltő nélkül szállítva
- műanyag vágófej 305mm (199868-0)
- SW17 szerelőkulcs (782238-6)
- 4mm imbuszkulcs (783202-0)
- 5mm imbuszkulcs (783217-7)
- textil szerszámzsák (831304-7)

Javasolt bruttó ár

javasolt bruttó ár:

304.900Ft

Damilok és hatékonyságuk

négylevelű damilok

cikkszám	szín forma	vastagság (mm)	hossz (m)	javasolt bruttó ár
E-01731		1.65	15	1 190 Ft
E-01747		1.65	30	2 290 Ft
E-01753		1.65	445	16 290 Ft
E-01769		2.0	15	1 690 Ft
E-01775		2.0	30	3 090 Ft
E-01781		2.0	310	17 790 Ft
E-01797		2.4	15	1 990 Ft
E-01806		2.4	30	3 590 Ft
E-01812		2.4	225	18 990 Ft
E-01828		2.7	15	2 390 Ft
E-01834		2.7	30	4 290 Ft
E-01840		2.7	180	14 990 Ft

Akkus gépekhez tervezve

kerek és szögletes TRIM PLUS damilok

cikkszám	szín forma	vastagság (mm)	hossz (m)	javasolt bruttó ár
E-02727		1.3	15	990 Ft
E-02733		1.6	15	1 090 Ft
E-02705		2.0	15	1 090 Ft
E-02749		2.4	15	1 490 Ft
E-02761		2.4	87	5 290 Ft
E-02783		2.4	262	13 390 Ft
E-02808		2.4	15	1 590 Ft
E-02814		2.4	69	5 290 Ft

egyéb damil (UR3000/DUR193) típusokhoz

196148-5	1.65	15	1 590 Ft
----------	------	----	----------

légáramlatok a kerek damil körül

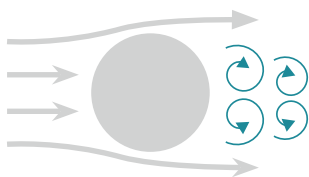

elvégezhető munkamennyiség egy feltöltött akkumulátorral



100

120

20%-al
több

légáramlatok a négylevelű damil körül



damilok zajszintjének összehasonlítása



97dB

90,5dB

6,5dB-el
halkabb

kerek és szögletes TRIM PRO damilok

cikkszám	szín forma	vastagság (mm)	hossz (m)	javasolt bruttó ár
E-02836		3.0	15	1 990 Ft
E-02842		3.0	56	6 090 Ft
E-02858		3.0	168	15 290 Ft
E-02870		3.0	15	2 190 Ft
E-02886		3.0	44	6 190 Ft
E-02892		3.0	132	15 290 Ft
E-02901		3.0	219	24 390 Ft

Damilfejek

Csors és egyszerű, számszám nélküli damilcsere

Ez a típusú damilfej lehetővé teszi a felhasználónak a gyorsan és egyszerű damilcsereét, a vágófej szétszerelése nélkül is.



1 Igazítás
A tekerőgombon és a damilfej szélén található háromszögeket igazítsa egymással szembeni állásba



2 Befűzés
Helyezze a damilt a nyílásba



3 Tekerés
Fordítsa el a gombot, melynek hatására a damil be fog tekeredni

Damilfejek

sorozat kép



cikkszám tengelyméret méret



				UR101C / UR201C	UR012G	UR013G	UR014G	UR006G / UR007G	UR002G / UR003G	UR016G / UR017G	DUR369L / DUR369A	DUR368L / DUR368A	DUR190L / DUR190U	DUR191L / DUR191U	DUR192L	DUR189	DUR194	DUR193	DUR182	DUR181	UR3000	UR100D	EMA08MP	EBH252	EBH341	EMA351	BBC5700	javasolt bruttó ár
	191D91-7	M8x1,25LH	d:2mm 102mm																									6 190 Ft
	191D92-5	M8x1,25RH	d:2mm 102mm																									6 190 Ft
	191D89-4	M10x1,25LH	d:2mm 102mm																									6 190 Ft
	191D90-9	M10x1,25LH	d:2,4mm 102mm																									6 490 Ft
	191D93-3	M10x1,25LH	d:2,4mm 130mm																									9 490 Ft
	DA00000001	M8x1,25LH	d:1,6 mm																									3 490 Ft
	195859-9	M8x1,25RH	d:0,6 mm																									2 590 Ft
	B-02945	M8/M10 x1 - 1,25LH	d:2,4 mm																									11 990 Ft
	198854-8	M10x1,25LH	d:1,6 mm																									7 990 Ft
	195149-0	M10x1,25LH	d:2,0 mm																									8 790 Ft
	B-05131	M10x1,25LH	d:2,4 mm																									9 990 Ft
	A-81658	M10x1,25LH	d:3,0 mm																									17 990 Ft
	P-47422	M10x1,0LH	d:3,0 mm																									4 290 Ft
	191Y39-5		d:1,6 mm																									2 990 Ft
	198971-4	M8x1,25LH	d:2,0 mm																									6 990 Ft
	1911Y3-7	M10x1,25LH	d:2,7 mm																									12 990 Ft





egyszerű leszedhetőség és gyors cserélhetőség



Műanyag pengék, ütőkések, fűrészlárcsák

védőburkolatok







sorozat kép	cikkszám	megnevezés	kiszerezési egység	UR101C / UR201C	UR012G	UR006G / UR007G	UR002G / UR003G	UR016G / UR017G	DUR369L / DUR369A	DUR368L / DUR368A	DUR190L / DUR190U	DUR191L / DUR191U	DUR189	DUR193	DUR182	DUR181	UR3000	UR100D	EIM408MP	EBH252	EBH341	EIM4351	BB05700	javasolt bruttó ár
műanyag kések		198851-4 tartalék penge 198848-3 műanyag vágópengés fejhez	5db															✓						2 190 Ft
		198426-9 tartalék penge 198383-1 műanyag vágópengés fejhez	12 db	✓		✓	✓	✓	✓	✓	✓	✓	✓		✓						✓	✓		4 190 Ft
		199870-3 tartalék penge 199868-0 műanyag vágópengés fejhez	12db		✓	✓			✓															3 990 Ft

műanyag vágópengés fej	cikkszám	megnevezés	Méret	UR101C / UR201C	UR012G	UR006G / UR007G	UR002G / UR003G	UR016G / UR017G	DUR369L / DUR369A	DUR368L / DUR368A	DUR190L / DUR190U	DUR191L / DUR191U	DUR189	DUR193	DUR182	DUR181	UR3000	UR100D	EIM408MP	EBH252	EBH341	EIM4351	BB05700	javasolt bruttó ár
	198848-3	230 mm műanyag vágópengés fej	d:2mm 102mm																✓					7 190 Ft
	198383-1	255 mm műanyag vágópengés fej	M8x1,25RH M8x1,25LH M10x1,25LH	✓		✓	✓	✓	✓	✓	✓	✓	✓		✓						✓	✓		10 190 Ft
	199868-0	305 mm műanyag vágópengés fej	M10x1,25LH	✓	✓				✓															13 590 Ft

fém tárcsák és ütőkések	cikkszám	megnevezés	Méret	UR101C / UR201C	UR012G	UR006G / UR007G	UR002G / UR003G	UR016G / UR017G	DUR369L / DUR369A	DUR368L / DUR368A	DUR190L / DUR190U	DUR191L / DUR191U	DUR189	DUR193	DUR182	DUR181	UR3000	UR100D	EIM408MP	EBH252	EBH341	EIM4351	BB05700	javasolt bruttó ár
	199872-9	24 fogú fűrészlap	225x25,4mm			✓	✓			✓	✓													9 190 Ft
	199874-5	2 pengés fűvágó	270x25,4mm			✓	✓			✓														13 890 Ft
	D-66008	4 fogú ütőkés	230x25,4mm	✓		✓	✓			✓	✓											✓	✓	3 990 Ft
	P-47341	fűrészlárcsa	255x25,4mm																				✓	4 990 Ft

burkolatok	cikkszám	megnevezés	UR101C / UR201C	UR012G	UR006G / UR007G	UR002G / UR003G	UR016G / UR017G	DUR369L / DUR369A	DUR368L / DUR368A	DUR190L / DUR190U	DUR191L / DUR191U	DUR189	DUR193	DUR182	DUR181	UR3000	UR100D	EIM408MP	EBH252	EBH341	EIM4351	BB05700	javasolt bruttó ár	
	199873-7	védőburkolat fűrészlaphoz																					✓	11 490 Ft
	199875-3	védőburkolat fűvágó pengéhez																					✓	9 690 Ft

Javasolt használati útmutató

késtípusok	rövid fűhöz	magas fűhöz	bokrokhoz, bozótokhoz
Damilos vágófej 	↔		
Műanyag ütőkéses vágófej 	↔		
4 ágú fém ütőkés 	↔		
Fűrészlap 	↔		
2 fogú ütőkés 		↔	
Fűrész tárcsa 			↔

Védőszemüvegek

AL00000147
védőszemüveg
1 090Ft



192219-6
gumipántos
védőszemüveg
1 890Ft



Vállhevederek ▼

Cikkszám: 122906-3
kettős vállheveder

Farmer gépekhez:
DUR368/DUR369/UR002

Bruttó ajánlott ár: 8 990Ft



Cikkszám: 196129-9
kettős vállheveder

Professzionális gépekhez:

Bruttó ajánlott ár: 19 990Ft



Akkumulátoros multifunkciós gépek

XGT

40V^{Li-Ion}max

UX01GZ / UZ01GZ01

40V^{Li-Ion}max BL MOTOR AFT XPT

9.700
8.200
5.700
/perc

1.0 kW



3 sebességi fokozat

Maximális teljesítmény

Visszafordító

UX01GZ: csak az alapgép, akku, töltő és feltét nélkül szállítva
UX01GZ01: akku és töltő nélkül, de fűkasza feltéttel szállítva

UX01GZ
javasolt bruttó ár
104.900 Ft

UX01GZ01
javasolt bruttó ár
149.900 Ft

DUX60Z / DUX60ZM4 LXT

18V+18V 36V BL MOTOR AFT XPT

9.700
8.200
5.700
/perc

0.6 kW



3 sebességi fokozat

Maximális teljesítmény

Visszafordító

DUX60Z: csak az alapgép, akku, töltő és feltét nélkül szállítva
DUX60ZM4: akku és töltő nélkül, de fűkasza feltéttel szállítva

DUX60Z
javasolt bruttó ár
114.900 Ft

~~DUX60ZM4
javasolt bruttó ár
184.900 Ft~~

AMEX EXTRA AJÁNLAT

DUX60ZM4
159.900 Ft

DUX18Z/ DUX18ZX1 LXT

18V^{Li-Ion}max BL MOTOR AFT XPT

9.700
6.800
/perc

0.47 kW

2 sebességi fokozat

Maximális teljesítmény

DUX18Z: csak az alapgép, akku, töltő és feltét nélkül szállítva
DUX18ZX1: akku és töltő nélkül, de fűkasza feltéttel szállítva

DUX18Z
javasolt bruttó ár
79.900 Ft

DUX18ZX1
javasolt bruttó ár
124.900 Ft



irányító panel



irányító panel



irányító panel

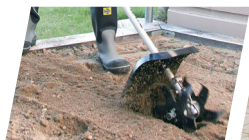
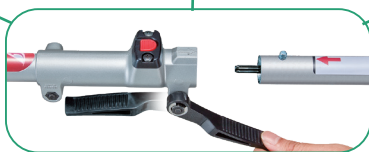

Multifunkciós gép feltétek

191E24-8

hosszabbítószár
LE400MP
Méret: 1000 mm
Súly: 1,3 kg



Javasolt bruttó ár: 29.900Ft

1913C9-3

alternáló kasza feltét
EN424MP
Méret: 350 mm
Súly: 2,3 kg



Javasolt bruttó ár: 64.900Ft

191M56-3

forgótárcsás kasza feltét
EM407MP
Méret: 230 mm
Súly: 1,9 kg



Javasolt bruttó ár: 139.900Ft

195524-0

légfújó feltét
ER400MP
szegélynyíró feltét



Javasolt bruttó ár: 29.900Ft

195650-5

fűkasza feltét
EM400MP
Méret: 300 mm



Javasolt bruttó ár: 44.900Ft

195709-8

rotakapa feltét
KR400MP
Méret: 160 mm
Súly: 3,2 kg



Javasolt bruttó ár: 79.900Ft

196257-0

sövényvágó feltét
EN401MP
Méret: 490 mm
Súly: 2,7 kg



Javasolt bruttó ár: 99.900Ft

1912T0-4

180° forgatható sövényvágó feltét
EN422MP
Méret: 250 mm
Súly: 2,2 kg



Javasolt bruttó ár: 49.900Ft

1912T8-8

180° forgatható sövényvágó feltét
EN402MP
Méret: 500 mm
Súly: 2,4 kg



Javasolt bruttó ár: 59.000Ft

191T38-7

láncfűrész feltét
EY403MP
Méret: 300 mm / 3/8" 1,1 mm
Súly: 2,0 kg



Javasolt bruttó ár: 54.900Ft

196753-8

élező feltét
EE400MP
Méret: 203 mm
Súly: 2,4 kg



Javasolt bruttó ár: 49.900Ft

DEAPF400MP

pumpa feltét
PF400MP
Víz: 135/115/100 l/perc
UX01G/DUX60/DUX18
Súly: 1,0 kg



Javasolt bruttó ár: 64.900Ft

191P72-3

légfújó feltét
UB401MP
Fújás: 17,3/13,8/10 N
UX01G/DUX60/DUX18
Súly: 1,2 kg



Javasolt bruttó ár: 59.900Ft

1912R8-4

légfújó feltét
UB402MP
Fújás: 4,2/4,2/4,1 N
UX01G/DUX60/DUX18
Súly: 2,1 kg



Javasolt bruttó ár: 29.900Ft

199317-7

sörtés seprű feltét
BR400MP
Méret: 600 mm
Súly: 6,3 kg



Javasolt bruttó ár: 159.900Ft

199339-7

lamellás seprű feltét
SW400MP
Méret: 590 mm
Súly: 7,2 kg



Javasolt bruttó ár: 219.900Ft



Akkumulátoros láncfűrészek összehasonlítása

	platform	akku	teljesítmény	láncvezető	lánc-sebesség	lánc-osztás	BL	AFT	egyéb sajátosság	súly
UC100DZ	CXT	18V	0,21 kW	100 mm	8 m/s	1/4" (1.1mm)	✓		egykezes ágvágó láncfűrés, szerszám nélküli láncfeszítés	1,6 kg
DUC101Z	LXT	18V	0,31 kW	100 mm	8 m/s	1/4" (1.1mm)	✓		egykezes ágvágó láncfűrés, szerszám nélküli láncfeszítés	1,6 kg
DUC122Z	LXT	18V	0,21 kW	115 mm	5 m/s	1/4" (1.3mm)			szerszám nélküli láncfeszítés kompakt kialakítás	2,6 kg
DUC254Z	LXT	18V	0,57 kW	250 mm	0 - 24 m/s	1/4" (1.3mm)	✓		kulcsos láncfeszítés	3,0 kg
DUC254CZ	LXT	18V	0,57 kW	250 mm	0 - 24 m/s	1/4" (1.3mm)	✓		faszobrász láncvezető kulcsos láncfeszítés	3,3 kg
DUC307Z	LXT	18V	0,61 kW	300 mm	7.7 m/s	M10 x 1.25 LH	✓		szerszám nélküli láncfeszítés	4,4 kg
DUC353Z	LXT	2x18V	1,1 kW	350 mm	0 - 20 m/s	M10 x 1.25 LH	✓		szerszám nélküli láncfeszítés	5,5 kg
DUC306Z	LXT	2x18V	1,2 kW	300 mm	0 - 20 m/s	M10 x 1.25 LH	✓		kulcsos láncfeszítés	5,1 kg
DUA300Z	LXT	2x18V	1,4 kW	300 mm	0 - 20 m/s	M10 x 1.25 LH	✓	✓	magassági láncfűrés fix méret: 2238 mm	6,1 kg
DUA301Z	LXT	2x18V	1,4 kW	300 mm	0 - 20 m/s	M10 x 1.25 LH	✓	✓	magassági láncfűrés állítható szárhossz:2530 - 3762 mm	6,1 kg
UC004GZ	XGT	40V max	1,4 kW	350 mm	0 - 24.8 m/s	M10 x 1.25 LH	✓		kulcsos láncfeszítés	4,6 kg
UC006GZ	XGT	40V max	1,4 kW	250 mm	0 - 24.8 m/s	M10 x 1.25 LH	✓		kulcsos láncfeszítés	4,1 kg
UC017GZ	XGT	40V max	1,6 kW	450 mm	0 - 25.5 m/s	M10 x 1.25 LH	✓		szerszám nélküli láncfeszítés	4,7 kg
UA004GZ	XGT	2x40V max	1,5 kW	300 mm	0 - 20.0 m/s	3/8" (1.1 - 1,3 mm)	✓	✓	magassági láncfűrés teleszkópos nyél (2.8 - 4m-ig)	9,1 kg



Akkumulátoros láncfűrészek



UC100DZ / DUC101Z



UC100DZ ▲

DUC101Z ▲

UC100DZ / DUC101Z

akkumulátoros láncfűrész

	UC100DZ	DUC101Z
akku	12V max CXT	18V LXT
teljesítmény	210 W	320 W
láncvezető		100 mm
láncsebesség		8.0 m/s
láncosztás		0,325"
olajtartály		55 mL
súly	1.5 - 1.6 kg	

jellemzők

- szénkefementes BL motor
- UC100DZ 12V max CXT akkumulátorral míg a DUC101Z 18V LXT akkumulátorral működik
- automata lánckenés
- elektromos fék 4,5 másodpercen belül megállítja a gépet, a hatékonyabb munkavégzés és a felhasználó biztonsága érdekében.
- szerszámmentes lánc, láncvezető csere
- Puha, csúszásmentes markolattal és kézvédővel szerelve
- 10 cm hosszú láncvezető
- Láncsebesség: 8 m/s
- XPT (eXtreme Protection Technology) extrém védelmi technológia fokozott por és cseppállóságot biztosít nehéz munka körülmények között

leszállított tartozékok

UC100DZ

- akku és töltő nélkül szállítva
- 1 db Lánc 10 cm 0,325", 1,1 mm (1910V6-4)
- 1 db Láncvezető 10 cm 0,325", 1,1 mm (1910W0-3)

DUC101Z

- akku és töltő nélkül szállítva
- 1 db Lánc 10 cm 0,325", 1,1 mm (1910V6-4)
- 1 db Láncvezető 10 cm 0,325", 1,1 mm (1910W0-3)

Javasolt bruttó ár

UC100DZ javasolt bruttó ár:

64.900Ft

DUC101Z javasolt bruttó ár:

79.900Ft

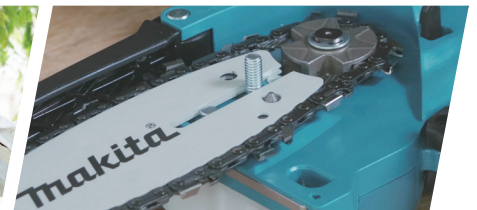

DUC122Z / DUC122RTE



DUC122Z / DUC122RTE

akkumulátoros láncfűrész

akku	18V LXT
teljesítmény	210 W
láncvezető	115 mm
láncsebesség	5.0 m/s
láncosztás	1/4" (1.3mm)
olajtartály	80 mL
súly	2.6 kg

jellemzők

- felső fogantyús kialakítás
- 11,5cm-es láncvezető hosszával ideális a gallyazási munkálatokhoz
- szerszám nélküli láncfeszesség állítás
- alacsony zajszint 92.7 dB(A)
- nincs károsanyag kibocsátás
- kompakt kialakítás
- könnyű súlyarány, remek irányíthatósággal
- automatikus láncolajozás,
- lezáró gomb - megakadályozza a véletlenszerű elindulást
- biztonsági láncfék

leszállított tartozékok

DUC122Z

- akku és töltő nélkül szállítva
- fűrészlánc (791284-8)
- láncvédő burkolat (416311-7)
- láncvezető (158476-6)
- láncolaj (182229-1)

DUC122RTE

- 2 db BL1850B akkumulátor
- DC18RC gyorstöltő (195584-2)
- fűrészlánc (791284-8)
- láncvédő burkolat (416311-7)
- láncvezető (158476-6)
- láncolaj (182229-1)

Javasolt bruttó ár

DUC122Z javasolt bruttó ár:

69.900Ft

DUC122RTE javasolt bruttó ár:

144.900Ft

Akkumulátoros láncfűrészek

DUC254Z / DUC254RT / DUC254CZ

DUC254Z / RT



DUC254CZ



teljesítmény horony szélesség láncosztás láncvezető olajtartály



DUC254Z ▲

▲ DUC254CZ

DUC254Z / DUC254RT / DUC254CZ

akkumulátoros láncfűrész

	DUC254Z / RT	DUC254CZ
akku	18V LXT	
teljesítmény	570 W	
láncvezető	250 mm	
láncsebesség	0 - 20.0 m/s	0 - 22.5 m/s
láncosztás	3/8" (1.1mm)	1/4" (1.3mm)
olajtartály	140 mL	
súly	2.9 - 3.3 kg	2.8 - 3.3 kg

jellemzők

- szénkefementes BL motor
- XPT technológia por- és cseppálló kivitel,
- kiváló súlyelosztás
- magas, közepes, alacsony sebességi fokozatok + megnövelt nyomaték mód
- nyomógomb általi változtatható fordulatszám
- lágyindítás funkció
- „D” alakú akasztókampó lehetővé teszi a heveder övhöz való csatlakoztatását
- olajkémlelő ablak az olajszint ellenőrzésére
- állítható automatikus lánclajzás
- DUC254CZ: faszobrász típus

leszállított tartozékok

DUC254Z

- akku és töltő nélkül szállítva
- fűrészlánc (191H00-0)
- láncvezető (161846-0)
- védőburkolat (458501-6)

DUC254RT

- 1 db BL1850B akkumulátor 5,0 Ah (197280-8)
- 1 db DC18RC gyorstöltő (195584-2)
- fűrészlánc (191H00-0)
- láncvezető (161846-0)
- védőburkolat (458501-6)

DUC254CZ

- akku és töltő nélkül szállítva
- fűrészlánc (191G96-5)
- láncvezető - Carving lap (168407-7)
- védőburkolat (458501-6)

Javasolt bruttó ár

DUC254Z javasolt bruttó ár:
107.900Ft

~~DUC254RT javasolt bruttó ár:
162.900Ft~~

AMEX EXTRA AJÁNLAT
DUC254RT
139.900Ft

DUC254CZ javasolt bruttó ár:
137.900Ft

DUC307Z / DUC307RT

18V BL MOTOR XPT



teljesítmény horony szélesség láncosztás láncvezető olajtartály



DUC307Z / DUC307RT

akkumulátoros láncfűrész

akku	18V LXT
teljesítmény	610 W
láncvezető	300 mm
láncsebesség	7.7 m/s
láncosztás	3/8" (1.1mm)
olajtartály	150 mL
súly	4.2 - 4.4 kg

jellemzők

- 18V LXT BL szénkefe nélküli akkumulátoros 30 cm (12") láncfűrész
- kiváló munkahatékonyság, egyenletesen erős vágási teljesítmény
- a nagy olajtartályfedél lehetővé teszi a lánccolaj könnyű feltöltését
- visszarugófék és elektromos fék a maximális biztonság érdekében
- puha csúszásmentes markolatú
- XPT technológia por- és cseppálló kivitel,
- alacsony zajszint és nulla károsanyag-kibocsátás
- azonnali indítás

leszállított tartozékok

DUC307Z

- akku és töltő nélkül szállítva
- láncvezető (191G15-1)
- fűrészlánc (191H01-8)
- láncvédő burkolat (413G23-5)

DUC307RT

- 1 db BL1850B akkumulátor 5,0 Ah (197280-8)
- DC18RC akkumulátor gyorstöltő (195584-2)
- láncvezető (191G15-1)
- fűrészlánc (191H01-8)
- láncvédő burkolat (413G23-5)

Javasolt bruttó ár

DUC307Z javasolt bruttó ár:
94.900Ft

DUC307RT javasolt bruttó ár:
149.900Ft

Akkumulátoros láncfűrészek

DUC306Z / DUC306PT2

18V → 36V BL MOTOR XPT



1,2 kW

teljesítmény



1,1 mm

horony
szélesség



3/8"

láncosztás



300 mm

láncvezető



200 ml

olajtartály



DUC306Z / DUC306PT2

akkumulátoros láncfűrész

akku	2x18V LXT
teljesítmény	1.200 W
láncvezető	300 mm
láncsebesség	0 - 20.0 m/s
láncosztás	3/8" (1.1mm)
olajtartály	200 mL
súly	4.6 - 5.1 kg

jellemzők

- két 18V-os LXT Li-ion akkumulátor használatával működtethető
- XPT technológia,
- BL (Brushless) szénkefementes motor
- főkapcsoló, automatikus kikapcsolás funkcióval
- állandó fordulatszám-szabályozás állandó terhelés alatt állandó sebességet biztosít
- alacsony rezgésszint 3.2 m/s²
- halk működés, hangnyomás szint 89 dB(A)
- szerszám nélküli láncfeszesség beállítás
- kickback fék és elektromos fék
- állítható automata lánckénés, nagy olajtartállyal (200 mL)
- túlterhelés elleni védelem
- akku töltöttségi szintjét jelző LED

leszállított tartozékok

DUC306Z

- akku és töltő nélkül szállítva
- 1 db fűrészlánc 30cm 1.1mm 3/8" (196740-7)
- 1 db láncvezető 30cm (165245-8)
- 1 db láncvédő (419288-5)

DUC306PT2

- 2 db Li-ion 5.0 Ah akkumulátor BL1850B (197280-8)
- DC18RD dupla gyorstöltő (196933-6)
- 1 db fűrészlánc 30cm 1.1mm 3/8" (196740-7)
- 1 db láncvezető 30cm (165245-8)
- 1 db láncvédő (419288-5)

Javasolt bruttó ár

DUC306Z javasolt bruttó ár:

154.900Ft

DUC306PT2 javasolt bruttó ár:

259.900Ft

DUC353Z / DUC353PG2

18V → 36V BL MOTOR XPT



1,1 kW

teljesítmény



1,1 mm

horony
szélesség



3/8"

láncosztás



350 mm

láncvezető



200 ml

olajtartály



DUC353Z / DUC353PG2

akkumulátoros láncfűrész

akku	2x18V LXT
teljesítmény	1.100 W
láncvezető	350 mm
láncsebesség	0 - 20.0 m/s
láncosztás	3/8" (1.1mm)
olajtartály	200 mL
súly	4.6 - 5.5 kg

jellemzők

- két 18V-os LXT Li-ion akkumulátor együttes használatával működtethető
- XPT technológia,
- BL (Brushless) szénkefementes motor
- főkapcsoló, automatikus kikapcsolás funkcióval
- állandó fordulatszám-szabályozás terhelés alatt állandó sebességet biztosít
- alacsony rezgés és zajszint
- szerszám nélküli láncfeszesség beállítás
- kickback fék és elektromos fék
- könnyű súly
- állítható automata lánckénés, nagy olajtartállyal
- nagy olajtöltő nyílás kémlélőablakkal az olajsztint ellenőrzésére
- akku töltöttségi szintjét jelző LED

leszállított tartozékok

DUC353Z

- akku és töltő nélkül szállítva
- fűrészlánc (196741-5)
- láncvédő burkolat (419288-5)
- láncvezető (442035611)
- lánccolaj 100 ml (199897-3)

DUC353PG2

- 2 db BL1860B akkumulátor (632F69-8)
- DC18RD dupla gyorstöltő (196933-6)
- fűrészlánc (196741-5)
- láncvédő burkolat (419288-5)
- láncvezető (442035611)
- lánccolaj 100 ml (199897-3)

Javasolt bruttó ár

DUC353Z javasolt bruttó ár:

134.900Ft

DUC353PG2 javasolt bruttó ár:

244.900Ft

Akkumulátoros láncfűrészek

BL MOTOR WG

XGT

40V Max XGT

UC004GZ / UC004GM101 / UC006GZ

1,4 kW

1,1 mm

3/8"

350 mm

200 ml

1,4 kW

1,3 mm

1/4"

250 mm

200 ml

teljesítmény horony szélesség láncosztás láncvezető olajtartály



UC004GZ / UC004GM101 / UC006GZ

akkumulátoros láncfűrész

	UC004GZ/GM101	UC006GZ
akku	40V Max XGT	
teljesítmény	1.400 W	
láncvezető	350 mm	250 mm
láncsebesség	0 - 24,8 m/s	
láncosztás	3/8" (1.1mm)	1/4" (1.3mm)
olajtartály	200 mL	
súly	3,8 - 4,7 kg	3,8 - 4,7 kg

jellemzők

- kifejezetten profi, felsőmarkolatú láncfűrész
- fák kivágására, ágak vágására, fa metszésére és karbantartására is alkalmas
- alacsony vibrációval, alacsony zajszinttel
- egyszerű olajsínt ellenőrzés a jól látható kémlelőn keresztül
- lánckerékvédő beépített anyával
- szénkefe mentes BL motor: hosszabb üzemidőt és élettartamot biztosít
- WetGuard/IPX4; Kiváló vízlepergető tulajdonságok a szélsőséges időjárási viszonyok mellett is
- XPT kiváló por és cseppálló borítás
- konstans elektronika: állandó fordulatszám terhelés alatt is
- UC006GZ: Faszobrász kialakítás

leszállított tartozékok

UC004GZ

- akku és töltő nélkül szállítva
- láncvezető 350 mm (191G16-9)
- fűrészlánc 1,1 mm (191H02-6)
- védőburkolat (419288-5)

UC004GM101

- 1 db BL4040 XGT 4,0 Ah akkumulátor (191B26-6)
- DC40RA XGT akkumulátor gyorstöltő (191E07-8)
- láncvezető 350 mm (191G16-9)
- fűrészlánc 1,1 mm (191H02-6)
- védőburkolat (419288-5)

UC006GZ

- akku és töltő nélkül szállítva
- Carving láncvezető 250 mm (168407-7)
- fűrészlánc 1,3 mm (191G96-5)
- védőburkolat (458501-6)

Javasolt bruttó ár

UC004GZ javasolt bruttó ár:
156.900Ft

UC004GM101 javasolt bruttó ár:
264.900Ft

UC006GZ javasolt bruttó ár:
176.900Ft

BL MOTOR WG

XGT

40V Max XGT

UC017GZ / UC017GT101

1,6 kW

1,1 mm

0,325"

450 mm

260 ml

teljesítmény horony szélesség láncosztás láncvezető olajtartály



UC017GZ / UC017GT101

akkumulátoros láncfűrész

akku	40V Max XGT
teljesítmény	1.600 W
láncvezető	450 mm
láncsebesség	0 - 25,5 m/s
láncosztás	0,325" (1.1mm)
olajtartály	260 mL
súly	6,2 - 7,5 kg

jellemzők

- 40Vmax XGT szénkefe nélküli BL motoros láncfűrész
- szerszám nélküli láncfeszítés állítás
- kiváló vágási teljesítmény amely megfelel a 42 cm³-es benzinmotoros láncfűrész teljesítményének
- legfeljebb 300 mm-es törzsátmérőjű fák kivágásához javasolt
- a gép és az akkumulátor közötti digitális kommunikációnak köszönhetően a 2x18V LXT akkumulátoros láncfűrészek áramkorlátozási határértéke megemelkedik így nagyobb igénybevételre alkalmas
- a BL motor 0-25,5 m/s láncsebességet biztosít
- a főkapcsoló automatikus kikapcsolás funkcióval az akkumulátor kímélése és a véletlen indítás elkerülése érdekében
- 80TXL fűrészlánc a nagyobb vágási hatékonyságért
- a nagy olajbetöltő nyílás és a ellenőrző ablak
- nagyméretű fém rönktámasszal
- állítható automatikus lánckenés
- mechanikus és elektromos fék

leszállított tartozékok

UC017GZ

- akku és töltő nélkül szállítva
- láncvezető 450 mm (191X03-0)
- fűrészlánc 1,1 mm (191X04-8)
- védőburkolat (419242-9)

UC017GT101

- 1 db BL4050F XGT 5,0 Ah akkumulátor (191L47-8)
- DC40RA XGT akkumulátor gyorstöltő (191E07-8)
- láncvezető 450 mm (191X03-0)
- fűrészlánc 1,1 mm (191X04-8)
- védőburkolat (419242-9)

Javasolt bruttó ár

UC017GZ javasolt bruttó ár:
219.900Ft

UC017GM101 javasolt bruttó ár:
339.900Ft

Elektromos láncfűrészek



Géptípus

Teljesítmény

Vágáshossz

Láncsebesség

Láncosztás

Kábelhossz

Súly

Bruttó ajánlott ár

	UC3041A	UC3541A	UC4041A
Teljesítmény		1.800 W	
Vágáshossz	30 cm	35 cm	40 cm
Láncsebesség		870m/p	
Láncosztás		3/8"(1.1mm)	
Kábelhossz		0,3 m	
Súly		4,7 kg	
Bruttó ajánlott ár	56 900 Ft	57 900 Ft	58 900 Ft

Jellemzők

- 1.800W teljesítmény
- szerszámmentes láncfeszítés
- motorfék, láncfék
- új típusú olajpumpa
- jól látható kémlelő ablak, az olajsint ellenőrzéshez
- kézreállító lekerékített első markolat
- egyszerű karbantartás és használat
- automatikus láncolajozás

leszállított tartozékok

UC3041A

- fűrészlánc (511291746)
- láncvezető (442030611)
- láncvédő burkolat (419242-9)

UC3541A

- fűrészlánc (196741-5)
- láncvezető (165246-6)
- láncvédő burkolat (419288-5)

UC4041A

- fűrészlánc (196742-3)
- láncvezető (442040611)
- láncvédő burkolat (419242-9)

UC3551AX1

UC4051AX1

UC4551AX1

Teljesítmény

Vágáshossz

Láncsebesség

Láncosztás

Kábelhossz

Súly

Bruttó ajánlott ár

	UC3551AX1	UC4051AX1	UC4551AX1
Teljesítmény		2.000 W	
Vágáshossz	35 cm	40 cm	45 cm
Láncsebesség		870m/p	
Láncosztás		3/8"(1.3mm)	
Kábelhossz		0,3 m	
Súly		5,7 kg	
Bruttó ajánlott ár	82 900 Ft	83 900 Ft	84 900 Ft

- 2.000W teljesítmény
- szerszámmentes láncfeszítés
- lágyindítás
- motorfék, láncfék
- új típusú olajpumpa
- jól látható kémlelő ablak, az olajsint ellenőrzéshez
- kézreállító lekerékített első markolat
- egyszerű karbantartás és használat
- automatikus láncolajozás

UC3551A

- fűrészlánc (531492652)
- láncvezető (165201-8)
- láncvédő burkolat (419242-9)

UC4051A

- fűrészlánc (531492656)
- láncvezető (958040661)
- láncvédő burkolat (419289-3)
- kábelrögzítő (158024-1)

UC4551A



Akkumulátoros magassági láncfűrészek

DUA300Z / DUA301Z



teljesítmény horony szélesség láncosztás láncvezető olajtartály

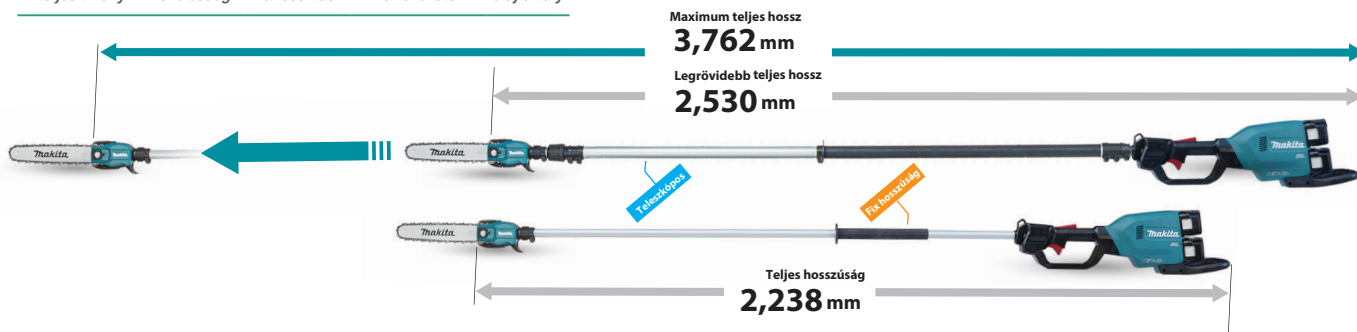

DUA300Z / DUA301Z

akkumulátoros magassági láncfűrés

jellemzők

leszállított tartozékok

Javasolt bruttó ár

	DUA300Z	DUA301Z
akku	2 x 18V LXT	
teljesítmény	1.400 W	
láncvezető	300 mm	
láncsebesség	0 - 20.0 m/s	
láncosztás	3/8"	
olajtartály	160 mL	
méret	fix méret 2238 mm	állítható szár 2530 - 3762 mm
súly	6.1 - 6.2 kg	

- 2x18V akku nagy teljesítményű szénkefe nélküli BL motorral kategóriájában a legmagasabb láncsebességgel
- a Torque boost mód rövid ideig megemeli a teljesítményt, hogy a vastagabb ágakat is el tudjuk vele vágni
- a könnyített fűrészfaj egyszerű manőverezhetőséget tesz lehetővé kifejezetten a magassági ágvághoz és gallyazáshoz tervezve, integrált ághoroggal
- a behúzó olajsapkának köszönhetően minimális a fennakadás esélye
- az átlátszó olajtartályban könnyű nyomkövetni az olajsínt
- az akksívédő opcionálisan fogantyúként is használható
- AFT - az aktív visszacsatolás érzékelő technológia kikapcsolja a motort ha a forgás hirtelen megáll

- DUA300Z**
- akku és töltő nélkül szállítva
 - vállheveder (191K37-5)
 - láncfűrészes reszelő 4,5 mm (195923-6)
 - fűrészlánc 90PX (196740-7)
 - láncvédő burkolat (419560-5)
 - láncvezető (958030611)
- DUA301Z**
- akku és töltő nélkül szállítva
 - fűrészlánc (196740-7)
 - láncvezető (165245-8)
 - fűrészlánc reszelő 4,5 mm (195923-6)
 - láncvédő burkolat (419288-5)
 - vállheveder (191K37-5)

DUA300Z javasolt bruttó ár:

189.900Ft

DUA301Z javasolt bruttó ár:

234.900Ft



UA004GZ / UA004GM101

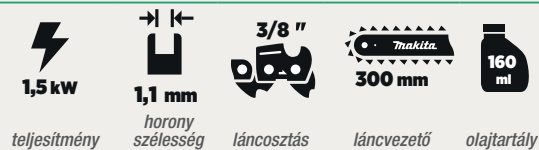

teljesítmény horony szélesség láncosztás láncvezető olajtartály



UA004GZ / UA004GM101

akkumulátoros magassági láncfűrés

jellemzők

leszállított tartozékok

Javasolt bruttó ár

akku	40V Max XGT	
teljesítmény	1.500 W	
láncvezető	300 mm	
láncsebesség	0 - 20.0 m/s	
láncosztás	3/8" / (1.1mm)	
olajtartály	160 mL	
súly	7.8 - 9.1 kg	

- könnyű és keskeny kialakítás a kívánt vágási pozíció hatékony eléréséhez
- WetGuard/IPX4; Kiváló vízlepergető tulajdonságok a szélsőséges időjárási viszonyok mellett is
- az elektronikus nyomatékfelügyelet (AFT) leállítja a motort, amint a sebesség hirtelen lelassu vagy megáll
- könnyen ellenőrizhető olajsínt
- láncnerékvédő beépített anyával, megakadályozva a véletlenszerű alkatrész elhagyást
- automatikus lánckenés
- teleszkópos nyél 2,8 - 4,0 méter magasságig
- Szénkefe mentes BL motor
- állandó fordulatszám terhelés alatt is, a konstanelektronikának köszönhetően
- méret: 2.812 - 4.044 x 156 x 187 mm
- lánc: 3/8" / 1.1 - 1.3 mm, 90PX, 91PX

- UA004GZ**
- akku és töltő nélkül szállítva
 - vállheveder (191K37-5)
 - fűrészlánc 3/8", 1,1 mm (196740-7)
 - láncfűrészes olaj 100 ml (199897-3)
 - védőburkolat (419288-5)

- UA004GM101**
- 1 db BL4040 XGT 4,0 Ah akkumulátor (191B26-6)
 - DC40RA XGT akkumulátor gyorstöltő (191E07-8)
 - vállheveder (191K37-5)
 - fűrészlánc 3/8", 1,1 mm (196740-7)
 - láncfűrészes olaj 100 ml (199897-3)
 - védőburkolat (419288-5)

UA004GZ javasolt bruttó ár:

231.900Ft

UA004GM101 javasolt bruttó ár:

339.900Ft

Láncok és láncvezetők



1 Láncvezető lemez hossza
a láncvezető vágási hosszát jelenti amely eltér a láncvezető teljes hosszától.



2 Láncvezető rögzítése
a láncvezető rögzíthetősége (furatkialakítás) határozza meg a láncvezető alakját.



3 Horonyszélesség
a horonyszélesség a lánc vastagságát jelenti



4 Láncszem
a lánc teljes hosszát a láncszem egyedek száma határozza meg.



5 Láncosztás
a fűrészlánc két szegecse közötti átlagos távolság. Értéke (1/4", 0,325", 3/8" vagy 0,404") általában látható a vezetőlemezen.



6 Mélységhatároló
meghatározza, hogy milyen mélyre süllyednek a fogak a fába.



7 Lánc típus
A kód a láncnak megfelelő típust jelöli a láncvezető lemezen



8 lánc (fogak) él kialakítása
CC - Kúpos él
MC - Mikro él
SC - Részleges él

láncfűrész láncok

modell	lánc hossz (mm)	láncosztás	horony szélesség (mm)	szemek száma	lánc típus	cikkszám	Bruttó ajánlott ár
UC100 / DUC101	100	0,325"	1,1		80TXL	1910V6-4	4 990 Ft
DUC150	150	0,325"	1,1		80TXL	1912E8-3	5 490 Ft
DUC122	115	1/4"	1,3			191G95-7	7 790 Ft
DUC254	250	3/8"	1,1	40	90PX	191H00-0	4 990 Ft
DUC254C / UC006G	250	1/4"	1,3	60	25AP	191G96-5	10 990 Ft
UC3041	300	3/8"	1,1	46	90PX	191H01-8	7 190 Ft
DUC353 / UC004G	350	3/8"	1,1	52	90PX	191H02-6	6 190 Ft
UC4041	400	3/8"	1,1	56	90PX	191H03-4	6 690 Ft
DUC252	250	3/8"	1,3			196205-9	6 490 Ft
DUC306	300	3/8"	1,3	46	91PX	191H10-7	5 890 Ft
UC3551	350	3/8"	1,3	52	91PX	196212-2	6 990 Ft
UC4051	400	3/8"	1,3	56	91PX	191H12-3	6 990 Ft
UC4551	450	3/8"	1,3	62	91PX	191H13-1	7 490 Ft
UC017G	450	0,325"	1,1	70	80TXL	191X04-8	13 990 Ft
	380	3/8"	1,5	64	21BPX	191H29-6	10 990 Ft
	450	3/8"	1,5	64	73DPX	191H43-2	12 990 Ft
	450	3/8"	1,5	68	73LPX	191H51-3	13 990 Ft

láncvezetők

láncvezető hossz (mm)	cikkszám	Bruttó ajánlott ár
100	1910W0-3	7 490 Ft
150	1912F1-4	7 990 Ft
160	158476-6	9 990 Ft
250	191G14-3	6 490 Ft
250	168407-7	29 990 Ft
300	191G15-1	6 490 Ft
350	191G16-9	6 990 Ft
400	191G17-7	7 490 Ft
250	191G22-4	6 490 Ft
300	191G23-2	6 490 Ft
350	191G24-0	6 990 Ft
400	191G25-8	7 490 Ft
450	191G26-6	7 990 Ft
450	191X03-0	10 990 Ft
380	191G39-7	10 990 Ft
450	191G51-7	16 990 Ft
530	191G52-5	19 990 Ft

Reszelők



reszelők	megnevezés	méret	javasolt bruttó ár / db
D-75611	1/4" gyémánt láncreszelő sablonnal	4,0 mm	4 990 Ft
D-75627	1/4" gyémánt láncreszelő sablonnal	4,5 mm	4 990 Ft
D-75633	1/4" gyémánt láncreszelő sablonnal	4,8 mm	4 990 Ft
D-75649	1/4" gyémánt láncreszelő sablonnal	5,2 mm	4 990 Ft
D-75655	1/4" gyémánt láncreszelő sablonnal	5,5 mm	4 990 Ft



reszelők	megnevezés	méret	javasolt bruttó ár / db
D-70954	1 db reszelő, reszelőtartóval	4,5 mm	3 490 Ft

reszelők	megnevezés	méret	javasolt bruttó ár / db
953003090	műhelyreszelő	4,0 mm	1 190 Ft
953003100	műhelyreszelő 4,5 mm	4,5 mm	1 190 Ft
953003070	műhelyreszelő 4,8 mm	4,8 mm	1 190 Ft
953003110	műhelyreszelő 5,2 mm	5,2 mm	1 190 Ft
953003040	műhelyreszelő 5,5 mm	5,5 mm	1 190 Ft
953003060	lapos reszelő		3 390 Ft

Lánckenő olajok

olajak	megnevezés	kiszerezés	javasolt bruttó ár / db	javasolt bruttó ár / L
195093-1	lánckenő olaj	1 L	3 490 Ft	3 490 Ft / L
191079-4	lánckenő olaj	5 L	11 990 Ft	2 398 Ft / L
191000-9	lánckenő olaj biotop	1 L	3 990 Ft	3 990 Ft / L
191001-7	lánckenő olaj biotop	5 L	13 790 Ft	2 758 Ft / L



biotop lánckenő olajok 1L / 5L kiszerezés

Akkumulátoros sövényvágók összehasonlítása

platform	akku	BL	teljesítmény	pengehossz	vágható ágátmérő	sebesség fokozat	penge típus	egyéb sajátosság	súly	
UH201DZ	CXT	12V max		200 mm		1	speciális pengebevonat	sövényvágó olló	1,3 - 1,5 kg	
DUH507Z	LXT	18V	250 W	520 mm	15 mm	1	speciális pengebevonat	sövényvágó	2,7 - 3,0 kg	
DUH607Z	LXT	18V	250 W	600 mm	15 mm	1	háromélű pengék		2,8 - 3,1 kg	
DUH606Z	LXT	18V	✓	320 W	600 mm	20 mm	1	háromélű pengék		2,7 - 3,0 kg
DUH602RT	LXT	18V	✓	520 W	600 mm	21,5 mm	3	háromélű pengék	sövényvágó - 5 pozícióban állítható fogantyú	3,8 - 4,5 kg
DUH601Z	LXT	18V	✓	520 W	600 mm	23,5 mm	3	ívelt pengék - finom vágások	sövényvágó - 5 pozícióban állítható fogantyú	3,8 - 4,5 kg
DUH751Z	LXT	18V	✓	520 W	750 mm	23,5 mm	3	ívelt pengék - finom vágások	sövényvágó - 5 pozícióban állítható fogantyú	3,8 - 4,5 kg
DUH754Z	LXT	18V	✓	520 W	750 mm	23,5 mm	3		oldalmarkolatoss sövényvágó	3,4 - 3,9 kg
UH005GZ	XGT	40V max	✓	720 W	750 mm	23,5 mm	3	ívelt pengék - finom vágások	sövényvágó - 5 pozícióban állítható fogantyú	4,5 - 5,1 kg
UH007GZ	XGT	40V max	✓	720 W	750 mm	25,0 mm	3	háromélű pengék	sövényvágó - 5 pozícióban állítható fogantyú	4,6 - 5,2 kg
UH014GZ	XGT	40V max	✓	720 W	750 mm	23,5 mm	3	ívelt pengék - finom vágások	sövényvágó - oldalsó fogantyú	4,0 - 4,7 kg
UN460WDZ	CXT	12V max		200 W	460 mm	18 mm	1		magassági sövényvágó - hajlítható fej, állítható szár -	2,8 - 3,0 kg
DUN461WZ	LXT	18V		250 W	460 mm	18 mm	1		magassági sövényvágó - hajlítható fej, állítható szár -	3,0 - 3,3 kg
DUN500WZ	LXT	18V	✓	520 W	500 mm	23,5 mm	3	ívelt pengék - finom vágások	magassági sövényvágó - hajlítható fej -	3,9 - 4,3 kg

Akkumulátoros sövényvágók

DUH507Z / DUH507F001



2.700
min⁻¹

15 mm

max. ágátmérő fordulatszám

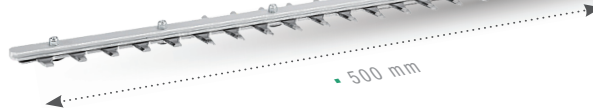

DUH507Z / DUH507F001

akkumulátoros sövényvágó

akku	18V LXT Li-Ion
teljesítmény	250 W
vágásszélesség	500 mm
fordulatszám	2.700 / perc
súly	2.7 - 3.0 kg

jellemzők

- egyszerű, könnyű és praktikus használat
- kimondottan könnyű géptest
- alacsony vibráció
- figyelmeztető led az akku merüléséhez
- vágáshossz: 52 cm
- fogak közötti távolság: 26 mm

leszállított tartozékok

- DUH507Z**
- akku és töltő nélkül szállítva
 - késvédő burkolat (413L91-8)
- DUH507F001**
- 1 db akkumulátor (18 V / 3,0 Ah) BL1830B (632G12-3)
 - DC18WC töltő (1910G0-1) Töltési idő: 80 perc (BL1830)
 - késvédő burkolat (413L91-8)

Javasolt bruttó ár

DUH507Z javasolt bruttó ár:
59.900Ft

DUH507F001 javasolt bruttó ár:
99.900Ft

DUH607Z / DUH607RT



2.700
min⁻¹

15 mm

15 mm

2.700/p



60 perc

max. ágátmérő max. üzemidő (3.0° akkuval)

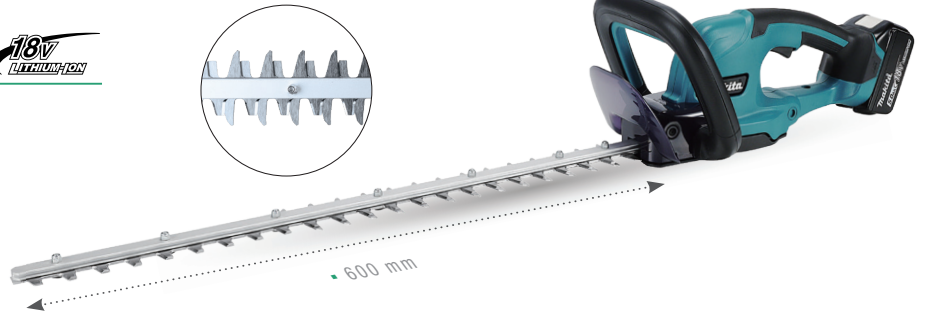

DUH607Z / DUH607RT

akkumulátoros sövényvágó

akku	18V LXT Li-Ion
teljesítmény	250 W
vágásszélesség	600 mm
fordulatszám	2.700 / perc
súly	2.8 - 3.1 kg

jellemzők

- 60 cm-es vágóhossz remek irányíthatósággal
- könnyen elérhető nyomókapcsoló, még a gépet ferdén való tartás esetén is
- ergonomikus, kompakt kialakítás miatt a gép tömege csökkent
- alacsony zajszint és a zéró károsanyag-kibocsátás
- XPT technológia – fokozott por és cseppálló borítás

leszállított tartozékok

- DUH607Z**
- akku és töltő nélkül szállítva
 - késvédő burkolat (413L92-6)
- DUH607RT**
- 1 db BL1850B akku (197280-8)
 - 1 db DC18RC gyorsöltő (195584-2)
 - késvédő burkolat (413L92-6)

Javasolt bruttó ár

DUH607Z javasolt bruttó ár:
64.900Ft

DUH607RT javasolt bruttó ár:
119.900Ft

DUH606Z / DUH606RT



4.000
min⁻¹

20 mm

20 mm

2.700/p



70 perc

max. ágátmérő max. üzemidő (6.0° akkuval)

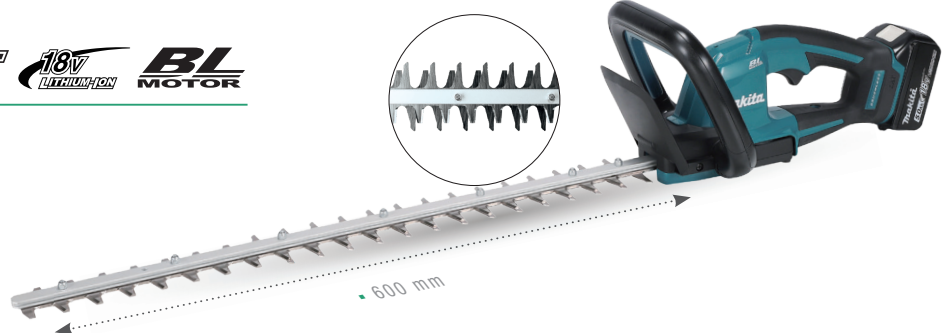

DUH606Z / DUH606RT

akkumulátoros sövényvágó

akku	18V LXT Li-Ion
teljesítmény	320 W
vágásszélesség	600 mm
fordulatszám	4.000 / perc
súly	2.7 - 3.0 kg

jellemzők

- Ideális a finom szerkezetű sövények, például a bukszus vágásához is
- kefelementes BL motor hosszabb üzemidőt és élettartamot biztosít,
- legfeljebb 20 mm vastagságú ágak vágására javasolt
- alacsony zaj és vibráció, könnyed súly
- elektromos biztonsági fém leállítja a pengéket, amint a gépet mindkét kezével elengedi
- XPT technológia – fokozott por és cseppálló borítás

leszállított tartozékok

- DUH606Z**
- akku és töltő nélkül szállítva
 - késvédő burkolat (413L92-6)
- DUH606RT**
- 1 db BL1850B akku (197280-8)
 - 1 db DC18RC gyorsöltő (195584-2)
 - késvédő burkolat (413L92-6)

Javasolt bruttó ár

DUH606Z javasolt bruttó ár:
84.900Ft

DUH606RT javasolt bruttó ár:
139.900Ft

Akkumulátoros sövényvágók

DUH601Z* / DUH602RT **LXT** **18V LITHIUM-ION** **BL MOTOR**



23,5 mm*
21,5 mm

max. ágátmérő



forgásirány-váltás

4.400
3.600
2.000
min⁻¹

3 fokozatú fordulatszám



0°/45°/90°

elforgatható markolat



300 min

max. üzemidő (6,0* akkuval)

*A maximális üzemidő alacsony fokozatban mért értéket mutatja!

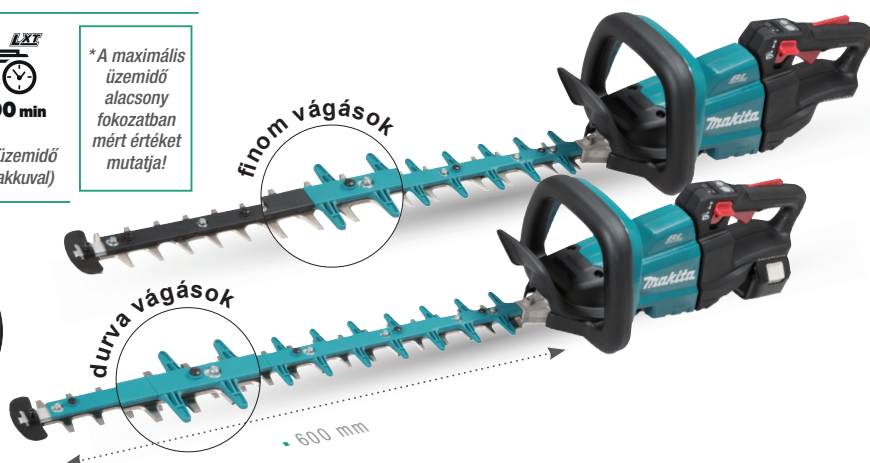

DUH601Z / DUH602RT

akkumulátoros sövényvágó

akku	18V LXT Li-Ion
teljesítmény	520 W
vágásszélesség	600 mm
fordulatszám	0 - 2.000/perc (alacsony) 0 - 3.600/perc (közepes) 0 - 4.400/perc (magas)
fordulatszám	23,5 mm (DUH601Z) 21,5 mm (DUH602)
súly	3.8 - 4.5 kg

jellemzők

- erőteljes szénkefementes BL motor
- könnyű üzemeltetés és egyszerű használat
- 3-választható fokozat a munkához megfelelő optimális sebesség kiválasztáshoz
- fordított rotációs rendszer (irányváltás gom) kapacitást biztosítanak
- elektromos fék biztonsága érdekében
- a pengét csúcsvédő védi a felesleges kopás ellen
- XPT technológia, kiváló por és cseppálló kivitel
- DUH601* pengekialakítása: finom vágásokra
- DUH602 pengekialakítása: durva erőteljes vágásokra javasolt

leszállított tartozékok

- DUH601Z**
- akku és töltő nélkül szállítva
 - késvédő burkolat (412911-1)
- DUH602RT**
- 1 db BL1850B akku (632F15-1)
 - 1 db DC18RC gyorsító (195584-2)
 - késvédő burkolat (459121-9)

Javasolt bruttó ár

DUH601Z javasolt bruttó ár:

129.900Ft

DUH602RT javasolt bruttó ár:

179.900Ft

DUH751Z / DUH751RTE **LXT** **18V LITHIUM-ION** **BL MOTOR**



23,5 mm*

max. ágátmérő



forgásirány-váltás

4.400
3.600
2.000
perc⁻¹

3 fokozatú fordulatszám



0°/45°/90°

elforgatható markolat



300 perc

max. üzemidő (6,0* akkuval)

finom vágások

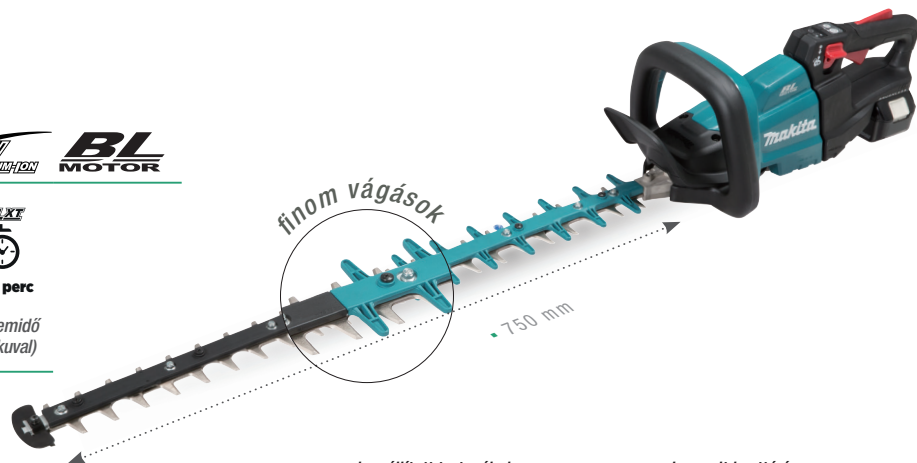

DUH751Z / DUH751RTE

akkumulátoros sövényvágó

akku	18V LXT Li-Ion
teljesítmény	520 W
vágásszélesség	750 mm
fordulatszám	0 - 2.000/perc (alacsony) 0 - 3.600/perc (közepes) 0 - 4.400/perc (magas)
fogak közötti távolság	35 mm
súly	3.8 - 4.5 kg

jellemzők

- erőteljes szénkefementes BL motor
- könnyű üzemeltetés és egyszerű használat
- 3-választható fokozat a munkához megfelelő optimális sebesség kiválasztáshoz
- fordított rotációs rendszer (irányváltás gom) kapacitást biztosítanak
- elektromos fék biztonsága érdekében
- a pengét csúcsvédő védi a felesleges kopás ellen
- XPT technológia, kiváló por és cseppálló kivitel
- ívelt pengekialakítás - finom vágások

leszállított tartozékok

- DUH751Z**
- akku és töltő nélkül szállítva
 - pengevédő tok (458415-9)
- DUH751RTE**
- 2 db Li-ion akkumulátor BL1850B 18V 5.0 Ah (197280-8)
 - DC18RC töltő (195584-2)
 - biztonsági szemüveg (195246-2)
 - pengevédő tok (458415-9)

Javasolt bruttó ár

DUH751Z javasolt bruttó ár:

144.900Ft

DUH751RTE javasolt bruttó ár:

224.900Ft

Akkumulátoros sövényvágók



DUH754SZ / DUH754SRG **LXT** **18V** **Li-Ion** **BL** **MOTOR**



23,5 mm*



max. forgásirány-váltás

4.400
3.600
2.000
perc⁻¹

3 fokozatú fordulatszám



0°/45°/90°

elforgatható markolat



65/80/190 perc

max. üzemidő (6.0* akkuval)



DUH754SZ / DUH754SRG

akkumulátoros oldalmarkolatos sövényvágó

akku	18V LXT Li-Ion
teljesítmény	520 W
vágásszélesség	750 mm
fordulatszám	0 - 2.000/perc (alacsony) 0 - 3.600/perc (közepes) 0 - 4.400/perc (magas)
fogak közötti távolság	35 mm
súly	3.4 - 3.9 kg

jellemzők

- erőteljes szénkefe mentes BL motor
- könnyű üzemeltetés és egyszerű használat
- 3-választható fokozat a munkához megfelelő optimális sebesség kiválasztáshoz
- fordított rotációs rendszer (irányváltás gom)
- nagy vágási kapacitás
- elektromos fék biztonsága érdekében
- a pengét csúcsvédő védi a felesleges kopás ellen
- XPT technológia, kiváló por és cseppálló kivitel
- ívelt penge kialakítás - finom vágások

leszállított tartozékok

DUH754SZ

- akku és töltő nélkül szállítva
- olajozó készlet (188605-7)
- vágókés 750mm (191D39-9)
- pengevédő tok
- nyesedéktörő lap (191D34-9)

DUH754SRG

- 1 db Li-ion akkumulátor BL1860B 18V 6.0 Ah
- DC18RC töltő (195584-2)
- pengevédő tok
- nyesedéktörő lap (191D34-9)

Javasolt bruttó ár

DUH754SZ javasolt bruttó ár:

199.900Ft

DUH754SRG javasolt bruttó ár:

259.900Ft



UH005GZ / UH005GM201



23,5 mm



max. forgásirány-váltás

4.400
3.600
2.000
perc⁻¹

3 fokozatú fordulatszám



0°/45°/90°

elforgatható markolat



370 perc

max. üzemidő (4.0* akkuval)

* A maximális üzemidő alacsony fokozatban mért értéket mutatja!

finom vágások

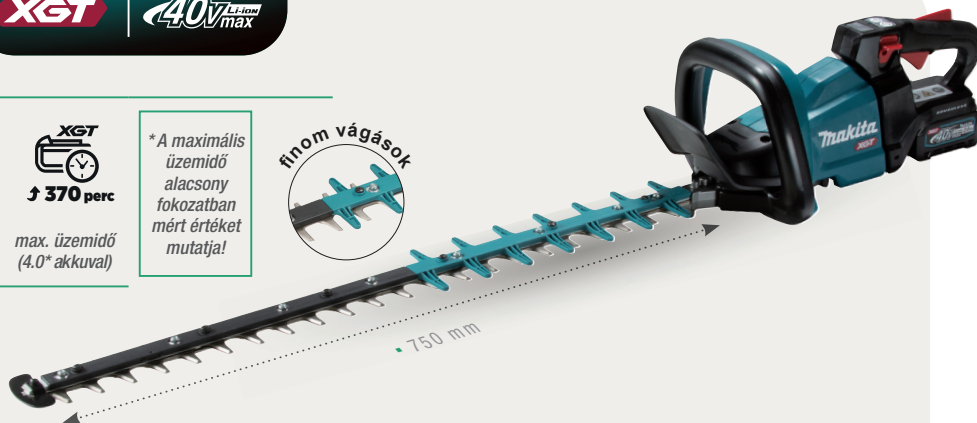

UH005GZ / UH005GM201

akkumulátoros sövényvágó

akku	40V Max XGT
teljesítmény	720 W
vágásszélesség	750 mm
fordulatszám	0 - 2.000/perc (alacsony) 0 - 3.600/perc (közepes) 0 - 5.000/perc (magas)
fogak közötti távolság	23,5 mm
súly	4.5 - 5.1 kg

jellemzők

- 40Vmax XGT akkuval működtethető
- Erőteljes szénkefe nélküli BL motor
- Megbízható vágási teljesítmény a 75cm-es pengehosszhoz
- Optimális penge alak a sima vágáshoz
- WetGuard; Kiváló vízálló teljesítmény
- 3 sebességi fokozat (magas: 5000, közepes: 3600, alacsony: 2000/perc)
- Az állandó fordulatszám -szabályozás terhelés alatt állandó sebességet tart fenn
- A fordított forgásrendszer felszabadítja a pengét, ha vastag ágak elakadnak
- Alacsony rezgés és vibráció
- Puha kényelmes markolat
- Elektromos fék
- Késhegy védi a pengét a szükségtelen kopástól
- Az Extreme Protection Technology (XPT) technológia

leszállított tartozékok

UH005GZ

- akku és töltő nélkül szállítva
- pengevédő (412912-9)

UH005GM201

- 2 db BL4040 XGT 4,0 Ah Li-ion akkumulátor (191B26-6)
- 1db DC40RA Li-ion gyorsöltő (191E07-8)
- pengevédő (412912-9)

Javasolt bruttó ár

UH005GZ javasolt bruttó ár:

184.900Ft

UH005GM201 javasolt bruttó ár:

359.900Ft

Akkumulátoros sövényvágók

BL
MOTOR

XGT

40V^{Li-ion}
max

UH007GZ / UH007GM201

25,0 mm



4.000
3.000
2.000
perc⁻¹

0°/45°/90°

XGT
↑ 195 perc

*A maximális üzemidő alacsony fokozatban mért értéket mutatja!

max. ágátmérő

forgásirány-váltás

3 fokozatú fordulatszám

elforgatható markolat

max. üzemidő (4.0* akkuval)



UH007GZ / UH007GM201

akkumulátoros sövényvágó

akku	40V Max XGT
teljesítmény	720 W
vágáshossz	750 mm
fordulatszám	0 - 2.000/perc (alacsony) 0 - 3.000/perc (közepes) 0 - 4.000/perc (magas)
fogak közötti távolság	25 mm
súly	4.6 - 5.2 kg

Jellemzők

- 40Vmax XGT technológia
- a robbanómotoros és hálózati sövényvágókkal megegyező teljesítmény
- ideális nehezebben vágható növényzethez is
- kettős kapcsoló a fokozott védelemért
- XPT fokozott por és cseppállóság
- 3 vágási fokozat: 4000/3000/2000/perc
- konstans sebesség szabályozás automatikusan fenntartja a sebességet terhelés alatt is
- elektronikusan vezérelt BL - kefémentes motor hosszabb élettartamot tesz lehetővé,
- elektromos fék
- visszafordító gomb a beragadt faágak ellen
- pengevédő hegy védi a késeket a sérülésektől

Leszállított tartozékok

- UH007GZ**
- akku és töltő nélkül szállítva
 - pengevédő (412912-9)
- UH007GM201**
- 2 db BL4040 XGT 4,0 Ah Li-ion akkumulátor (191B26-6)
 - 1db DC40RA Li-ion gyorsító (191E07-8)
 - pengevédő (412912-9)

Javasolt bruttó ár

UH007GZ javasolt bruttó ár:
184.900Ft

UH007GM201 javasolt bruttó ár:
359.900Ft

BL
MOTOR

XGT

40V^{Li-ion}
max

UH014GZ / UH014GM101

23,5 mm



5.000
3.600
2.000
perc⁻¹

XGT
↑ 380 perc

*A maximális üzemidő alacsony fokozatban mért értéket mutatja!

max. ágátmérő

forgásirány-váltás

3 fokozatú fordulatszám

max. üzemidő (4.0* akkuval)

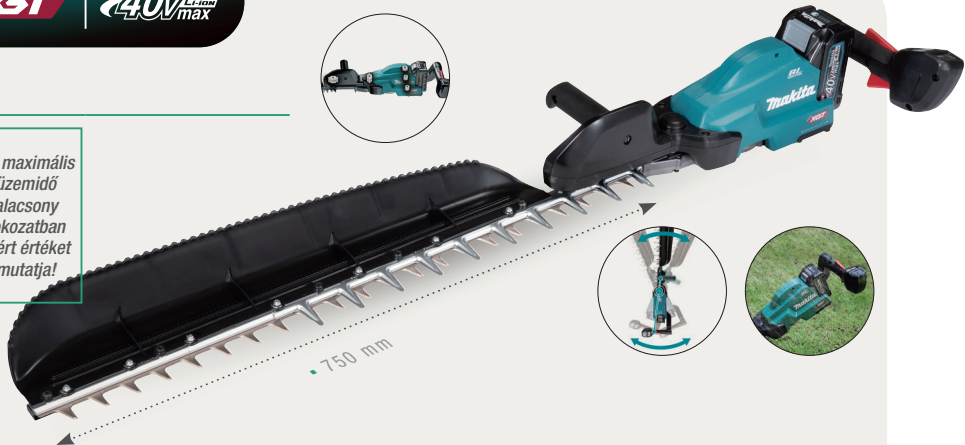

UH014GZ / UH014GM101

akkumulátoros sövényvágó

akku	40V Max XGT
teljesítmény	720 W
vágáshossz	750 mm
fordulatszám	0 - 2.000/perc (alacsony) 0 - 3.600/perc (közepes) 0 - 5.000/perc (magas)
fogak közötti távolság	35 mm
súly	4.0 - 4.7 kg

Jellemzők

- a benzinmotoros sövényvágókkal egyenértékű sebesség és nyomaték
- WetGuard; Kiváló cseppállóság és mostoha körülményeknek ellenálló borítás
- kettős működésű kapcsoló a nagyobb biztonság érdekében
- 3 sebességes kialakítás az optimális sebességszabályozás érdekében
- állandó fordulatszám-szabályozás minimálisan csökkenti a vágási sebesség visszaesését
- a ferde végű fogak szilárdan tartják az ágakat, gallyakat így a vágás is könnyebb
- az ívelt fogak csökkentik a súrlódási ellenállást
- könnyű súlynak és a kialakításának köszönhetően remekül irányítható
- fordított rotációs rendszer

Leszállított tartozékok

- UH014GZ**
- akku és töltő nélkül szállítva
 - pengevédő (412912-9)
- UH014GM101**
- 1 db BL4040 XGT 4,0 Ah Li-ion akkumulátor (191B26-6)
 - 1db DC40RA Li-ion gyorsító (191E07-8)
 - pengevédő (412912-9)

Javasolt bruttó ár

UH014GZ javasolt bruttó ár:
211.900Ft

UH014GM101 javasolt bruttó ár:
319.900Ft

Akkumulátoros sövényvágók

UN460WDZ / UN460WDWA



18,0 mm



teleszkópos szár

3.600

perc⁻¹



↑ 53 perc

max. ágátmérő

fordulatszám

max. üzemidő (4.0* akkuval)

UN460WDZ / UN460WDWA

akkumulátoros magassági sövényvágó

akku	12Vmax CXT
teljesítmény	200 W
vágáshélesség	460 mm
fordulatszám	0 - 3.600/perc
fogak közötti távolság	28 mm
súly	2.8 - 3.0 kg

DUN461WZ



18,0 mm



teleszkópos szár

3.600

perc⁻¹



↑ 122 perc

max. ágátmérő

fordulatszám

max. üzemidő (5.0* akkuval)

DUN461WZ

akkumulátoros magassági sövényvágó

akku	18V LXT
teljesítmény	200 W
vágáshélesség	460 mm
fordulatszám	0 - 3.600/perc
fogak közötti távolság	28 mm
súly	3.0 - 3.3 kg



UN460WDWA
12V max CXT

DUN461WZ
18V LXT

jellemzők (UN460 / DUN461)

- nagy vágási sebesség és sima vágások
- alacsony zajszint, egyszerű működés
- teleszkópos cső (állítható szár) 1,889 - 2,511 mm
- rögzítő karral beállítható a kívánt hosszúság
- csúszásmentes elülső markolat
- állítható dőlésszög sövénynyíró fej
- 80°-ban összecukható a könnyű szállítás és tárolás érdekében
- fordítógomb: felszabadítja a pengét, ha vastag ágban elakadna

leszállított tartozékok

- UN460WDZ**
- akku és töltő nélkül szállítva
 - pengevédő (413720-1)
- UN460WDWA**
- 1 db BL1021B 12V max 2,0 Ah Li-ion akkumulátor (197396-9)
 - 1 db CXT Li-ion DC10WD akkumulátor töltő (197343-0)
 - pengevédő (413720-1)

Javasolt bruttó ár

UN460WDZ javasolt bruttó ár:

59.900Ft

UN460WDWA javasolt bruttó ár:

89.900Ft

leszállított tartozékok

- DUN461WZ**
- akku és töltő nélkül szállítva
 - pengevédő (413720-1)

DUN461WZ javasolt bruttó ár:

64.900Ft

DUN500WZ / DUN500WRTE



23,5 mm



forgásirány-váltás

4.400

3.600

2.000

perc⁻¹



↑ 190 perc

max. ágátmérő

fordulatszám

max. üzemidő (6.0* akkuval)

DUN500WZ / DUN500WRTE

akkumulátoros magassági sövényvágó

akku	18V LXT
teljesítmény	520 W
vágáshélesség	500 mm
fordulatszám	0 - 2.000/perc (alacsony) 0 - 3.600/perc (közepes) 0 - 4.400/perc (magas)
fogak közötti távolság	35 mm
súly	3.9 - 4.3 kg

jellemzők

- optimális ívelt penge a sima vágásokhoz
- nagy teljesítményű szénkefe mentes BL motor
- 3 sebesség a különböző munkálatokhoz magas/közepes/alacsony sebességi fokozatok
- fordított forgásirányú rendszer megszabadítja a pengét a beragadt ágaktól
- állítható szögű sövényvágó fej
- összecukható a könnyebb tárolás érdekében

leszállított tartozékok

- DUN500WZ**
- akku és töltő nélkül szállítva
 - pengevédő (458413-3)
- DUN500WRTE**
- 2 db BL1850 5,0 Ah akkumulátor (632F15-1)
 - DC18RC akkumulátor gyorsító (195584-2)
 - pengevédő (458413-3)

Javasolt bruttó ár

DUN500WZ javasolt bruttó ár:

156.900Ft

DUN500WRTE javasolt bruttó ár:

236.900Ft

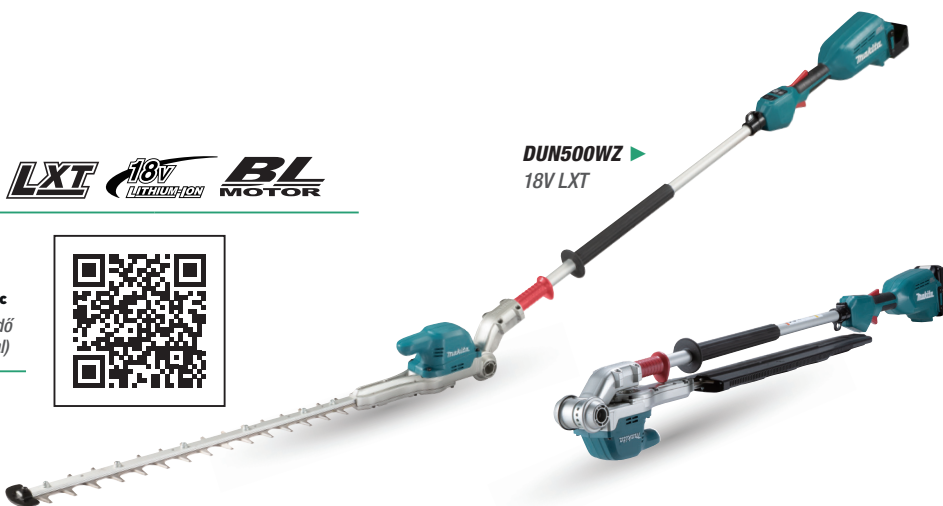

DUN500WZ
18V LXT

DUN500WRTE
18V LXT

Elektromos sövényvágók



Géptípus

Teljesítmény

Vágáshossz

Fordulatszám

Fogak közötti táv.

Súly

Bruttó ajánlott ár

	UH4261	UH4861	UH5261
Teljesítmény	400 W		
Vágáshossz	42 cm	48 cm	52 cm
Fordulatszám	1.600/perc		
Fogak közötti táv.	15 mm		
Súly	2,9 - 3,0 kg		
Bruttó ajánlott ár	59 900 Ft	60 900 Ft	61 900 Ft

	UH4570	UH5570	UH6570
Teljesítmény	550 W		
Vágáshossz	45 cm	55 cm	65 cm
Fordulatszám	1.500/perc		
Fogak közötti táv.	18 mm		
Súly	3,5 - 3,7 kg		
Bruttó ajánlott ár	64 900 Ft	65 900 Ft	66 900 Ft

	UH5580	UH6580	UH7580
Teljesítmény	670 W		
Vágáshossz	55 cm	65 cm	78 cm
Fordulatszám	1.500/perc		
Fogak közötti táv.	18 mm		
Súly	4,2 - 4,4 kg		
Bruttó ajánlott ár	94 900 Ft	95 900 Ft	96 900 Ft

Jellemzők

- egyenletes futás
- kétkezes biztonsági használat
- kétkapcsolós, biztonsági kialakítás
- nagy felületű, átlátszó kézvédő
- csúszókuplung
- gyorsfék
- rozsdamentes kétélű vágókések
- egyszerű kezelhetőség

- farmer célokra
- gumírozott kényelmes markolat
- kétkezes biztonsági használat
- háromkapcsolós, biztonsági kialakítás
- nagy felületű, átlátszó kézvédő
- gyorsfék
- orrvédő
- csúszókuplung
- rozsdamentes, kétélű vágókések
- egyszerű kezelhetőség

- profi célokra
- egyenletes futás
- kétkezes biztonsági használat
- háromkapcsolós, biztonsági kialakítás
- nagy felületű, átlátszó kézvédő
- orrvédő
- csúszókuplung
- gyorsfék
- rozsdamentes kétélű vágókések
- egyszerű kezelhetőség

Ieszállított tartozékok

UH4261

- vágókészlet (9228MA0208)
- védőburkolat (9101MA0201)
- kábelrögzítő (158024-1)

UH4861

- vágókészlet (9228MA0209)
- védőburkolat (9101MA0202)
- kábelrögzítő (158024-1)

UH5261

- vágókészlet (140827-7)
- védőburkolat (9101MA0203)
- kábelrögzítő (158024-1)

UH4570

- vágókészlet (194660-9)
- védőburkolat (450489-6)

UH5570

- vágókészlet (194663-3)
- védőburkolat (450489-6)

UH6570

- vágókészlet (194666-7)
- védőburkolat (450490-1)

UH5580

- vágókészlet (194671-4)
- védőburkolat (450489-6)

UH6580

- vágókészlet (194673-0)
- védőburkolat (450490-1)

UH7580

- vágókészlet (194675-6)
- védőburkolat (450490-1)

Tartozékok sövényvágó és fűnyíró ollókhöz



választható tartozékok sövényvágó ollókhöz

1.	195267-4 UH201D/DUM604 kerti szegélyvágó olló	14 900 Ft
2.	198408-1 UH201D/DUM604 sövényvágó kés	8 900 Ft
3.	198516-8 DUM111/604 hosszú egyenes markolat	17 900 Ft

Akkumulátoros sövényvágó és fűnyíró ollók

UH201DZ / UH201DSA



2.500
min⁻¹



200 mm



90 perc

fűre
sövényre

2.500/p

200 mm

1 géptest fordulatszám
2 munkamód készlésség

max. üzemidő
(4.0* akkuval)



UH201DZ / UH201DSA

akkumulátoros sövényvágó olló

akku	12V max CXT Li-Ion
vágásszélesség	200 mm
fordulatszám	2.500 / perc
súly	1.3 - 1.5 kg

jellemzők

- a karcsú és kényelmes markolat, remek irányíthatóságot és biztos fogást kölcsönöz
- 2 az 1-ben funkció: mind a fűvágó penge, - mind a sövényvágó feltét felszerelhető, -
- 195267-4 UH201D/UM600D fűvágó penge nem leszállított tartozék külön megvásárolható,
- 20 cm vágáshossz az optimális teljesítmény érdekében
- szerszám nélküli könnyű pengecserélés,
- bal és a jobb oldalról egyaránt működtethető zárgomb megakadályozza a véletlenszerű indítást,

leszállított tartozékok

UH201DZ

- akku és töltő nélkül szállítva
- sövényvágó feltét (198408-1)
- pengevédő (451816-0)

UH201DSA

- 1 db 2.0 Ah BL1020B akkumulátor (632F35-5)
- DC10SB (Gyorstöltő 197363-4)
- sövényvágó feltét (198408-1)
- pengevédő (451816-0)

Javasolt bruttó ár

UH201DZ javasolt bruttó ár:
29.900Ft

UH201DSA javasolt bruttó ár:
54.900Ft

DUM111ZX / DUM111SYX



2.500
min⁻¹



200 mm



67 perc

fűre
sövényre

2.500/p

200 mm

1 géptest fordulatszám
2 munkamód készlésség

max. üzemidő
(1.5* akkuval)



DUM111ZX / DUM111SYX

akkumulátoros sövényvágó olló

akku	18V LXT Li-Ion
vágásszélesség	200 mm
fordulatszám	2.500 / perc
súly	1.4 - 1.8 kg

jellemzők

- kényelmes markolat, remek irányíthatóságot
- 2 az 1-ben funkció: mind a fűvágó penge, - mind a sövényvágó feltét felszerelhető, -
- 20 cm vágáshossz az optimális teljesítmény érdekében
- fűnyíró olló szélessége 110 mm
- szerszám nélküli könnyű pengecserélés,
- bal és a jobb oldalról egyaránt működtethető zárgomb megakadályozza a véletlenszerű indítást,

leszállított tartozékok

DUM111ZX

- akku és töltő nélkül szállítva
- fűnyírónyíró feltét 191N23-4
- sövényvágó feltét 191N24-2

DUM111SYX

- 1 db BL1815N 18V 1,5 Ah Li-ion akkumulátor (632A54-1)
- DC18SB (töltő 194533-6)
- fűnyírónyíró feltét 191N23-4
- sövényvágó feltét 191N24-2

Javasolt bruttó ár

DUM111ZX javasolt bruttó ár:
29.900Ft

DUM111SYX javasolt bruttó ár:
64.900Ft

DUM604ZX / DUM604RF



2.500
min⁻¹



160 mm

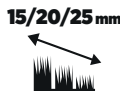

15/20/25 mm



125 perc

fűre
sövényre

2.500/p

160 mm

1 géptest fordulatszám
2 munkamód készlésség

max. üzemidő
(3.0* akkuval)



DUM604ZX / DUM604RF

akkumulátoros fűnyíró olló

akku	18 LXT Li-Ion
vágásszélesség	160 mm
fordulatszám	2.500 / perc
súly	1.4 kg

jellemzők

- egyenletes futás
- szerszámmentes pengecseré
- 3 fokozatban állítható vágás-magasság (10, 20, 30 mm)
- rozsdamentes vágókések
- akku töltöttségi szintre figyelmeztető piros LED lámpa
- sövényvágó ollóvá is átalakítható (a sövényvágó feltét leszállított tartozék)

leszállított tartozékok

DUM604ZX

- akku és töltő nélkül szállítva
- fűnyíró kés (195267-4)
- pengevédő (452055-5)
- sövényvágó feltét (198408-1)

DUM604RF

- 1 db BL1830B 18 V / 3,0 Ah akkumulátor (632G12-3)
- DC18RC gyorstöltő 195584
- fűnyíró kés (195267-4)
- pengevédő (452055-5)

Javasolt bruttó ár

DUM604ZX javasolt bruttó ár:
39.900Ft

DUM604RF javasolt bruttó ár:
79.900Ft

sövényvágó feltét (198408-1) csak a DUM604ZX modell esetében leszállított tartozék, a DUM604RF típusnál opcionálisan rendelhető!

Akkumulátoros metszőollók

UP100DZ / UP100DSMJ



2.200 vágás
Ø15 mm

2.0Ah
akkumulátor



25 mm

penge
nyithatóság



170 N

vágási-
nyomaték



UP100DZ / UP100DSMJ

akkumulátoros metszőolló

jellemzők

akkumulátor	12Vmax CXT
teljesítmény	170 W
max. pengenyitás	25 mm
max. ágvastagság	25 mm
súly	0,89 - 1,1 kg

- 12Vmax CXT BL akkumulátoros metszőolló
- az akkumulátor közvetlenül a szerszámtesthez van csatlakoztatva, ami nagyobb manőverezhetőséget és jobb irányíthatóságot biztosít,
- LED-kijelző a gép állapotának ellenőrzésére
- két vezérlőgomb
 - 1. Ki/Be kapcsoló
 - 2. a penge nyitási szögének beállítására szolgáló gomb (full open 25 mm / half open 18 mm)
- külső olajnyílás - a kenőolaj befecskendezhető a penge szétszerelése nélkül is.
- XPT technológia - fokozott por- és vízálló borítás a zord körülmények között történő működéshez.

leszállított tartozékok

UP100DZ

- akku és töltő nélkül szállítva
- oldaltáska (162C23-5)
- gépolaj (182470-6)
- élező (1912E4-1)
- 13-as villáskulcs (782212-4)
- imbuszkulcs (4mm) (783202-0)

UP100DSMJ

- DC10SB gyorstöltő (197363-4)
- 1 db BL1041B 4.0Ah akku (197406-2)
- 1 db MAKPAC koffer (821550-0)
- oldaltáska (162C23-5)

Javasolt bruttó ár

UP100DZ javasolt bruttó ár:

299.900Ft

UP100DSMJ javasolt bruttó ár:

359.900Ft

DUP362Z / DUP362PT2



86.000
vágás

6.0Ah
akkumulátor



33 mm

penge
nyithatóság



250 N

vágási-
nyomaték

Állítható pengenyitás

A penge nyílásszöge 2 fokozatban állítható az ág vastagsága szerint

- félig nyitott penge
Ø 25 mm
- teljesen nyitott penge
Ø 33 mm



hátizsák hám

kompat és kényelmes hátizsák megkönnyíti a szűkebb helyeken való munkákat - Rendkívül jól illeszkedik a testhez

vezérlő doboz

Két db akkumulátor és a vezérlő a hátizsákban

DUP362Z / DUP362PT2

akkumulátoros metszőolló

jellemzők

akkumulátor	2x 18V LXT
teljesítmény	200 W
max. pengenyitás	54 mm
vágási nyomaték	250 N
súly	0,77 - 0,82 kg

- Nagyteljesítményű vágás - akár 71000 ág, 15 mm átmérőig, egy akkumulátor töltéssel
- XPT technológia - fokozott por- és nedvességállóság
- Megnövelt nyomóerő a kemény ágak egyszerű vágásához
- Kétfokozatú pengenyitás beállítása
- Kényelmes, állítható nadrágtartó hátizsákkal
- Sima vágás, mint a kézi ollóval történő vágáskor
- Ergonómikus fogantyú elasztomerrel borítva,
- A vezérlőn lévő LED-ek jelzik az alacsony töltöttséget, a túlterhelést és a túlmelegedést

leszállított tartozékok

DUP362Z és DUP362PT2

- akku és töltő nélkül szállítva
- olajozó, gyémánt élező, derékszíj
- pisztolytáska (161379-5)
- kábelkötég (661430-6)
- szerszám táskák (161377-9)
- nyírókés (197367-6)
- DC18RD dupla gyorstöltő (196933-6)
- 2 db BL1850B 5,0 Ah akkumulátor (196672-8)

Javasolt bruttó ár

DUP362Z javasolt bruttó ár:

479.900Ft

DUP362PT2 javasolt bruttó ár:

579.900Ft



választható tartozékok metszőollókhoz

1.	1911W1-7	UP100D alsó ollószár	6 900 Ft
2.	1911W2-5	UP100D felső ollószár	6 900 Ft
3.	197366-8	DUP361/2 felső ollószár	16 900 Ft
4.	197749-2	DUP361/2 alsó ollószár	16 900 Ft
5.	661445-3	DUP361/362 összekötő kábel	29 900 Ft

Akkumulátoros és elektromos légseprűk

légseprűk összehasonlítása

	platform	akku	max. fújóerő	levegő sebesség	max. levegő átérésztés	fordulatszám	BL	egyéb sajátosság	súly
UB1103		elektromos	0 - 5.7 kPa	91 m/p	4.1 m ³ /p	0-16,000/p	-	szabályozható fordulatszám	1.9 - 2.2 kg
UB101DZ	CXT	12V Max	1.6 N	45 m/p	2.6 m ³ /p	0 - 15,800/p	-	3 választható sebesség	1.4 - 1.9 kg
DUB186Z	LXT	18V	2.5 N	56 m/p	3.2 m ³ /p	0 - 18,000/p	-	3 választható sebesség hosszú fúvóka	1.6 - 2.1 kg
DUB184Z	LXT	18V	10.9 N	52.1 m/p	13.0 m ³ /p	0 - 18,000/p	-	faszobrázs láncvezető kulcsos láncfeszítés	2.5 - 3.0 kg
DUB187Z	LXT	18V	4.2 N fújó mód	64 m/p	6.1 m ³ /p szívó mód 4.2 m ³ /p fújó mód	9,000-13,500/p	✓	fújó / szívó üzemmód 25L-es tartály	3.7 - 4.0 kg
DUB362Z	LXT	2x18V	14.4 N	54 m/p	13.4 m ³ /p	11,400 - 21,500/p	✓	6 választható sebesség	3.5 - 4.2 kg
DUB363ZV	LXT	2x18V	14.4 N	65 m/s	13.4 m ³ /p	0 - 7,850/p	✓	fújó / szívó üzemmód 860 W teljesítmény	4.5 - 6.6 kg
UB001CZ	PDC1500A01		20.0 N boost mód 15.0 N normál mód	70 m/s	17.6 m ³ /p	0 - 24,000/p boost mód 0 - 21,000/p normál mód	✓	kizárólag PDC1500A01 akkupakk használatával üzemeltethető	2.6 - 2.9 kg
UB001GZ	XGT	40V max	17.0 N boost mód 12.0 N normál mód	64 m/s	16.0 m ³ /p	0 - 23,000/p boost mód 0 - 20,000/p normál mód	✓	kulcsos láncfeszítés	3.1 - 3.9 kg



állítható
fordulatszám-
szabályozás



UB1103

elektromos légseprű

teljesítmény 600 W

levegő mennyiség 2,6 m³/p

zajszint 83 dB(A)

jellemzők

- ergonomikus kialakítás
- kényelmes markolat
- szabályozható fordulatszám
- rögzíthető kapcsoló

leszállított tartozékok

- 220 mm-es fúvócső (123245-4)
- Porzsák (123241-2)

Javasolt bruttó ár

29.900Ft



3 sebességi
fokozat

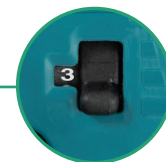

UB101DZ

akkumulátoros légseprű



akku 12V max / CXT

levegő mennyiség 2,6 m³/p

zajszint 86.3 dB(A)

jellemzők

- 3 sebességi fokozat
- fújási sebesség 56 m/s
- könnyű súly, remek irányíthatóság
- puha gumirozott markolat

leszállított tartozékok

- 1 db hosszított gumi fúvócső (191 G09-6)
- akku és töltő nélkül szállítva

Javasolt bruttó ár

26.900Ft

Akkumulátoros légseprűk

DUB186Z LXT



187 km/h levegő sebesség
3 változtatható fűjőerő fokozat
0 - 18.000/p fordulatszám-szabályozás
130 perc max. üzemidő (6,0 Ah* akkuval)

DUB186Z

akkumulátoros légseprű

akku 18V LXT
levegő mennyiség 3,2 m³/p
zajszint 92,4 dB(A)

jellemzők

- 3 sebességi fokozat
- porzsákkal szívó üzemmódban is használható (cikkszám:123241-2, nem leszállított tartozék)
- reteszeltető kapcsoló

leszállított tartozékok

- akku és töltő nélkül szállítva
- 1 db hosszú fűvócsó (191G09-6)

Javasolt bruttó ár

29.900Ft



hosszú fűvócsó

lehetséges szívócső csatlakoztatható (nem leszállított tartozék)

DUB187Z / DUB187T001 LXT



187 km/h levegő sebesség
13.500/p változtatható fűjőerő fordulatszám-szabályozás
14 perc max. üzemidő (6,0 Ah* akkuval)

2 fokozat
3,3 kPa szívás erősség
 fűjő- szívó funkció
25 L tartályméret

DUB187Z / DUB187T001

akkumulátoros légseprű-lombszívó

akku 18V LXT
fordulatszám 9,000-13,500 /p
levegő mennyiség 6,1 m³/p (szívás)
levegő mennyiség 4,2 m³/p (fűjás)
max. fűjőerő 4,2 N
zajszint 81,8 dB(A)

jellemzők

- szénkefe nélküli BL motoros, fűjő- lombszívó
- változtatható sebességszabályozás ravaszon keresztül, plusz sebességtartó automatika
- a sebességtartó kar lehetővé teszi a kívánt teljesítményszinten való rögzítést
- szívó módban a ventilátorra erősített fém aprítólapát segíti a levelek aprítását, mulcsozását
- egyfunkciós kar a fűvó/szívó üzemmód kiválasztásához
- 25 literes porzsák nagy beömlőnyílással
- Két görgő, a szívócső könnyű tolasához
- XPT technológia - kiváló por és cseppálló borítás

leszállított tartozékok

- DUB187Z**
- akku és töltő nélkül szállítva
 - 1 db gyűjtőzsák (GB00000185)
 - 1 db heveder (GB00000038)
- DUB187T001**
- 1 db akku BL1850B 5,0Ah (197280-8)
 - 1 db töltő DC18WC LXT (1910G0-1)
 - 1 db gyűjtőzsák (GB00000185)
 - 1 db heveder (GB00000038)

Javasolt bruttó ár

DUB187Z: javasolt bruttó ár:
99.900Ft

DUB187T001: javasolt bruttó ár:
149.900Ft



Szívó / Fűjő

Egyszerű működtetésű kar Szívó / fűjő üzemmód kiválasztása

hatékony aprítás

előtte

utána

DUB184Z LXT



194 km/h levegő sebesség
0 - 18.000/p változtatható fűjőerő fordulatszám-szabályozás
12 perc max. üzemidő (6,0 Ah* akkuval)

DUB184Z

akkumulátoros légseprű

akku 18V LXT
levegő mennyiség 13,0 m³/p
zajszint 93,5 dB(A)

jellemzők

- ideális lehullott levelek eltávolítására
- változtatható sebességszabályozás
- szénkefe nélküli BL motor
- kompakt és könnyű kialakítás az egykezes működéshez
- puha markolat, kényelmes használat
- kiváló por és cseppálló borítás
- vállra akasztható

leszállított tartozékok

- akku és töltő nélkül szállítva
- 1 db imbuszkulcs 4 mm (783202-0)
- 1 db vállpánt (166094-6)
- 1 db hosszabbító cső (456957-7)
- 1 db lapos fűvófej (456958-5)
- Adapter készlet 80-72 (191B21-6)

Javasolt bruttó ár

59.900Ft



változtatható sebesség szabályozás ravaszon keresztül, plusz sebességtartó automatika

Akkumulátoros légseprűk

DUB362Z / DUB362PT4X 



194 km/h **6** **0 - 21.500/p** **28 perc**

levegő sebesség változtatható fújóerő fokozat fordulatszám-szabályozás max. üzemidő (6,0 Ah* akkuval)

teleszkóposan állítható fújócső

6 fokozatban változtatható fújási sebesség



Kialakításnak köszönhetően falra is akasztható

DUB362Z / DUB362PT4X

akkumulátoros légseprű

jellemzők

leszállított tartozékok

Javasolt bruttó ár

akku	2x 18V LXT
levegő mennyiség	13,4m³/p
zajszint	93,5 dB(A)

- 6 sebességi fokozat
- 2x18V LXT Li-ion akku együttes használatával működtethető
- fordulatszám szabályozás
- erőteljes szénkefementes BL motor
- alacsony zajszint
- XPT technológia por és cseppálló kivétel

- DUB362Z**
- akku és töltő nélkül szállítva
 - vállpánt (166094-6)
 - fúvócső (183R02-0)
 - fúvócső hosszabbító (197888-8)
 - lapos fúvóka (197889-6)

DUB362Z: javasolt bruttó ár:
99.900Ft

DUB362PT4X: javasolt bruttó ár:
269.900Ft

- DUB362PT4X**
- DC18RD dupla-gyorstöltő (196933-6)
 - 4 db BL1850B 5,0Ah (632F15-1)
 - fúvócső (183R02-0)
 - fúvócső hosszabbító (197888-8)
 - lapos fúvóka (197889-6)

DUB363ZV / DUB363PT2V 



234 km/h **7.850/p** **30 - 75 perc**

levegő sebesség változtatható fújóerő fordulatszám-szabályozás max. üzemidő (6,0 Ah* akkuval)

2 **3,2 kPa** **50 L**

fokozat szívás erősség fújó- szívó funkció tartályméret

lombszívásra átalakított felépítés

változtatható seb. szabályozás ravaszon keresztül, plusz sebességtartó automatika



lombfújásra átalakított felépítés

fújó- szívó üzemmódra könnyen átszerelhető

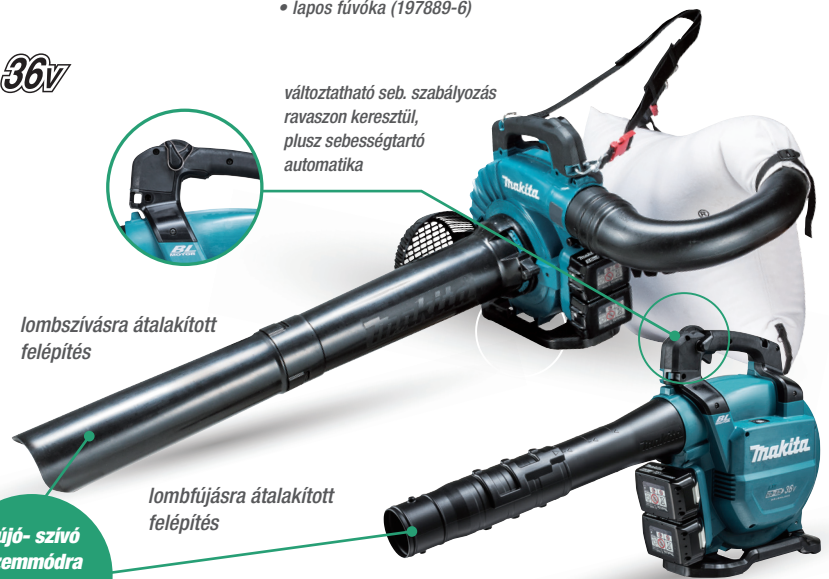

DUB363ZV / DUB363PT2V

akkumulátoros légseprű-lombszívó

jellemzők

leszállított tartozékok

Javasolt bruttó ár

akku	2x18V LXT
fordulatszám	0-7.850 /p
levegő mennyiség	13,4 m³/p
max. fújóerő	14,4 N
zajszint	94,9 dB(A)

- szénkefe nélküli BL motoros, fújó- lombszívó
- a lehullott levelek elfújására és felszívására is alkalmas
- három fokozatban állítható teleszkópos fúvóka
- széles fúvóka (72mm átmérő)
- változtatható sebesség
- változtatható sebességszabályozás ravaszon keresztül, plusz sebességtartó automatika
- lágyindítás funkció
- (XPT technológia), kiváló por és cseppálló borítás
- könnyen üríthető alsó zipzáras porzsák
- alacsony zajszintje miatt remek választás üdülőhelyeken, közterületeken és lakóövezetekben

- DUB363ZV**
- akku és töltő nélkül szállítva
 - teleszkópos fúvócső (459798-0)
 - 50 L gyűjtőzsák, szivószték (191E19-1)
 - hatszögletű csavarkulcs (783202-0)

DUB363ZV javasolt bruttó ár:
125.900Ft

DUB363PT2V: javasolt bruttó ár:
230.900Ft

- DUB363PT2V**
- 2 db akku (BL1850B)
 - 1 db akkumulátor töltő (DC18RD)
 - teleszkópos fúvócső (459798-0)
 - 50 L gyűjtőzsák, szivószték (191E19-1)
 - hatszögletű csavarkulcs (783202-0)

rendelhető gyűjtőzsák

191E19-1 DUB363ZV gyűjtőzsák készlet

24 900 Ft



Akkumulátoros légseprűk



változtatható seb. szabályozás
ravaszon keresztül,
plusz sebességtartó automatika

UB001GZ



234 km/h

0 - 20.000/p

15 perc

levegő sebesség változtatható fújóerő fordulatszám-szabályozás max. üzemidő (5,0 Ah* akkuval)

XGT | **40V^{Li-ion}max**



BE /KI kapcsoló gomb



UB001GZ

akkumulátoros légseprű

jellemzők

leszállított tartozékok

Javasolt bruttó ár

akku	40V Max XGT
fordulatszám (1.)	0 - 20.000/p
fordulatszám (2.)	0 - 23.000/p
levegő fújás	(1.) (2.) 13,5 / 16 m ³ /p
fújóerő	0 - 12 N
zajszint	94,1 dB(A)
súly	3.1 - 3.9 kg

- 40Vmax XGT Li-ion BL levegőfújó 16m³/p
- erős 17N maximális fújóerő
- BOOST módban mindig elérhető maximális fújóerővel
- a ravaszt túlhúzva egyszerűen elérhető BOOST mód
- húzókapcsolóval egyszerűen állítható fújóerő
- kompakt kialakítás, kis súly, egykezes használatot tesz lehetővé
- újratervezett örvénycsatornának köszönhetően halkabb működés
- konstans sebesség szabályozás
- a DUB362-es modellhez kapható tartozékokkal kompatibilis
- alacsony zajkibocsátás miatt ideális lakóövezetben
- 0% károsanyag-kibocsátás, alacsony karbantartási költség

- akku és töltő nélkül szállítva
- 1 db vállheveder, hordozósíj (191L94-9)
- 1 db műanyag fúvócső (412758-3)

107.900Ft



Szivattyúk



Géptípus

Teljesítmény	
Max. merülési mélység	
Max. nyomómagasság	
Max. folyadékszállítás	
Min. alsó vízszint	
Kimenő csatlakozó	
Szemcseméret	
Kábel	
Súly	

PF1010

1.100 W
5 m
10 m
14.400 l/h (240 l/p)
40 mm
1 1/2" (40 mm)
35 mm
10 m
5,3 kg

PF1100

1.100 W
5 m
9 m
15.000 l/h (250 l/p)
25 mm
1" (25 mm)
5 mm
10 m
5,9 kg

PF1110

1.100 W
5 m
10 m
15.000 l/h (250 l/p)
50 mm
2" (50 mm)
35 mm
10 m
5,9 kg

jellemzők

- szennyezett víz szivattyú
- elektromos motor
- 1 1/2"-es csatlakozás
- állítható magasságú
- úszókapcsoló
- kopásálló szivattyúkerék

- tiszta víz szivattyú
- elektromos motor
- 1 1/4"-es csatlakozás
- állítható magasságú inox szivattyúház
- kopásálló szivattyúkerék

- szennyezett víz szivattyú
- elektromos motor
- egyszerű kezelhetőség
- úszókapcsoló
- 2"-es csatlakozás
- inox szivattyúház

leszállított tartozékok

- könyökcsatlakozó
- csatlakozó szűkítő adapter (609024627)

- csatlakozó adapter (609024651)

- adapter (609024691)
- csőcsatlakozó adapter (609024693)

Javasolt bruttó ár

39.900Ft

49.900 Ft

49.900 Ft

Magasnyomású mosók



Géptípus	HW101	HW102	HW1200	HW1300	HW140	HW151
Teljesítmény	1.300 W	1.300 W	1.800 W	1.800 W	2.300 W	2.500 W
Max. nyomás	100 bar	100 bar	120 bar	130 bar	140 bar	150 bar
Max. vízhőfok	50° C-ig	50° C-ig	40° C-ig	40° C-ig	50° C-ig	50° C-ig
Max. vízfolyás	360 l/óra	360 l/óra	420 l/óra	450 l/óra	500 l/óra	500 l/óra
Tömlőhossz	5.0 m	5.0 m	10.0 m	10.0 m	10.0 m	10.0 m
Súly	6,5 kg	5,8 kg	12,7 kg	11,0 kg	26,2 kg	28,4 kg

Jellemzők

- | | | | | |
|--|---|---|--|--|
| <ul style="list-style-type: none"> • triplex axiáldugattyús szivattyú • automatikus indító és megállító rendszer • vízsűrő védi a szivattyút • tisztítószer adagoló, állítható szórófejjel • otthoni felhasználásra | <ul style="list-style-type: none"> • teleszkópos fül • vízsűrő • termoplasztik tömlő • Total-Stop-System • praktikus kiegészítőtartó • otthoni felhasználásra | <ul style="list-style-type: none"> • nagy teljesítményű 1,800 W-os motor • 420 l/ 50l óra maximális áramlási sebesség • könnyű és kompakt kialakítás • önfelszívó funkció (külső víztartályhoz való használathoz is) • ideális motorkerékpárok, kerti bútorok és erkélyek tisztításához • a fogantyú és a hátsó kerekek könnyű mobilitást biztosítanak • könnyen állítható nyomás funkció magas/normál nyomás vezérléshez a fogantyút el kell forgatni (csak a HW1300 modell esetében!!) • habosító fúvóka a mosószer habképzéséhez | <ul style="list-style-type: none"> • beépített rögzíthető tömlődob • vízsűrő • gyors tömlőcsatlakozás • gumirozott kerekek • Total-Stop System • acélerősítésű gumitömlő • axiál dugattyús, indukciós motorral hajtott szivattyú • fém szórópisztoly | <ul style="list-style-type: none"> • beépített rögzíthető tömlődob • gyors tömlőcsat. • gumirozott kerekek • Total-Stop-System • fém szórópisztoly • acélerősítésű gumitömlő • kerámia bevonatú dugattyú • indukciós motor |
|--|---|---|--|--|

Ieszállított tartozékok

- | | | | | |
|---|---|--|--|--|
| <ul style="list-style-type: none"> • szórópisztoly (3082280) • tömlő (3082290) • mosószer adagoló (50954) • állítható lándzsa (50955) | <ul style="list-style-type: none"> • tömlő (5 m) (3640630) • szórópisztoly (3320152) • szártoldó (3320130) • állítható szórófej (3640640) • fúvóka (41169) • mosószer tartály (3640090) • tömlőcsatlakozó • vízsűrő (3082130) | <ul style="list-style-type: none"> • szórópisztoly (197842-2) • fúvóka (197886-2) • vario szórófej (197876-5) • szórófej (197824-4) • magasnyomású tömlő 10 m (123784-4) • csatlakozó (197935-5) | <ul style="list-style-type: none"> • szórópisztoly (41154) • állítható szórófej HW140 (40246) • szennymaró HW140 • magasnyomású tömlő 10 m (3083550) • tömlő csatlakozó (40725) | <ul style="list-style-type: none"> • szórópisztoly (41154) • állítható szórófej HW140 (40246) • szennymaró HW140 • magasnyomású tömlő 10 m (3083550) • tömlő csatlakozó (40725) • dupla mosószer tartály |
|---|---|--|--|--|

Javasolt bruttó ár

27 900 Ft

37 900 Ft

134 900 Ft

159 900 Ft

229 900 Ft

259 900 Ft

Akkumulátoros magasnyomású mosó

DHW080ZK



50 L

tartály kapacitás



hálózati vízre is csatlakoztatható

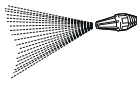

80 Bar

Max. üzemi nyomás



5 m

tömlőhossz



34 perc

max. üzemidő (6,0 Ah* akkuval)



DHW080ZK

akkumulátoros magasnyomású mosó

jellemzők

leszállított tartozékok

Javasolt bruttó ár

akku	2x 18V LXT
teljesítmény	800 W
max. nyomás	80 Bar
üzemi nyomás	magas fok.: 55 Bar alacsony fok.: 33 Bar
vízátfolyás	380 L/óra
súly	7,1 - 7,7 kg

- 2x18V LXT Li-ion BL 8MPA magasnyomású mosó
- 55 bar üzemi és 80 bar max. nyomás
- kézzel könnyedén változtatható víznyomás a felhasználási területnek megfelelően
- fokozatmentesen állítható víznyomás
- 2 féle üzemmód
- a tárolódoboza egyben a tartálya is: 50 liter víz tárolására alkalmas
- Önfelszívó funkcióval akár 1 méter mélyről is képes felszívni a működéséhez szükséges vizet
- töltöttségjelző LED

- akku és töltő nélkül szállítva
- mosó pisztoly (197842-2)
- állítható szórófej (197822-8)
- cyclone szórófej (197824-4)
- felszívó szett (197873-1)
- magasnyomású tömlő 5m (126766-5)
- 3/4" tömlő csatlakozó (197883-8)
- vízsűrű (3082130)
- fúvókatisztító (197879-9)

228.900 Ft



HW001G



hálózati vízről és tartályról is használható

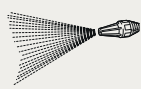

115 Bar

Max. nyomás



5 m

tömlőhossz



**üzemmód 1. / 2. / 3.
60 / 30 / 18 perc**

max. üzemidő (BL4050F* akkuval)



HW001G

akkumulátoros magasnyomású mosó

jellemzők

leszállított tartozékok

Javasolt bruttó ár

akku	40Vmax XGT
teljesítmény	1200 W
max. nyomás	115 bar
üzemi nyomás	30 - 85 bar
max. áramlás	420 L/óra
max. áramlási sebesség	7,0 L/min
max víz hőfok	40°C
súly	10,3 - 13,4 kg





- akkumulátoros magasnyomású mosó, 40Vmax XGT Li-Ion - akkumulátorral (kettő párhuzamosan vagy egy).
- a vezetékes modellekhez hasonló nagy mosási teljesítmény
- jó mobilitás és szállíthatóság
- 3 üzemmód; a tisztítandó tárgy szennyezettségének megfelelően választható ki
- teleszkópos fogantyú a könnyű szállításhoz -
- nagy átmérőjű kerekek; 140 mm átmérőjű kerekekkel van felszerelve, ami jó mobilitást tesz lehetővé még göröngyös felületen is.
- önfelszívó funkció: nemcsak a csapból, hanem a víztartályokból, nagyméretű vödörökből is lehet vizet táplálni
- max szívási magasság: 1 m
- minimális vízszint: 15 mm
- nincs szükség levegőleeresztő szelep működtetésére.
- az új habfúvóka újonnan hozzáadott habzó hálalóval javítja a mosószer habzási teljesítményét
- WetGuard/IPX5 kompatibilis

- akku és töltő nélkül szállítva
- sugárfúvóka (123653-9)
- nagynyomású tömlő 5m (126766-5)
- önfelszívó tömlő készlet (1910R1-6)
- szűrő szerelvénykészlet (1910R2-4)
- mosó szórófej (197824-4)
- mosó pisztoly (197842-2)
- 10m-es hosszabbító tömlő (197850-3)
- tisztítócsap (197879-9)
- vízsűrűs csatlakozó adapter (197881-2)



279.900 Ft

Magasnyomású mosó tartozékok



pisztolyok

Cikkszám	Megnevezés	Kép	Bruttó ajánlott ár
197842-2	HW1200/1300 mosó pisztoly		9 790 Ft
3320152	Pisztoly HW 102/111/112		3 890 Ft
3640920	Pisztoly HW 132		10 190 Ft
40797	Szórópisztoly HW101		8 790 Ft

szórófejek

197824-4	HW1200/1300 mosó szórófej		4 890 Ft
197876-5	HW1200/1300 állítható szórófej		11 090 Ft
3640650	Állítható fej HW 111/11		1 890 Ft
41169	Szennymaró fej HW 102/11		8 990 Ft
40798	Állítható fej szárral HW101		4 590 Ft
197822-8	állítható szórófej DHW080 / HW001G HW1200 / HW1300		4 990 Ft
191U88-8	állítható szórófej PRO DHW080 / HW1200 / HW1300		13 990 Ft
197870-7	HW1200/1300 szórófej hosszabbító készlet		18 990 Ft

csatlakozó adapterek

197867-6	HW1200/1300 csavarodás-gátló csatlakozó		10 090 Ft
197853-7	HW1200/1300 csatlakozó adapter		2 590 Ft
197881-2	HW1200/1300 csatlakozó adapter		2 090 Ft



tömlők/csőtisztítók/ vízfelszívó adapter

Cikkszám	Megnevezés	Kép	Bruttó ajánlott ár
197845-6	HW1200 / 1300 5 m-es hosszabbító tömlő		12 390 Ft
197837-5	csőtisztító tömlő 10 m, szerelt		13 990 Ft
197840-6	csőtisztító tömlő 15 m, szerelt		13 990 Ft
3640630	Magasnyomású tömlő HW 102		4 990 Ft
197850-3	HW1200/1300 10 m tömlő hosszabbító		19 590 Ft
123784-4	HW1200/1300 10 m tömlő		8 490 Ft
197873-1	HW1200/1300 vízfelszívó adapter		16 190 Ft

mosókefék

41185	Mosókefe HW		9 990 Ft
197831-7	HW1200/1300 rotációs kefe		6 290 Ft
197828-6	HW1200/1300 tisztító kefe		3 690 Ft
197864-2	HW1200/1300 tisztító fej		8 090 Ft

egyéb tartozékok

3082130	Vízszűrő HW		790 Ft
197886-2	HW1200/1300 mosószer adagoló tartály		8 790 Ft

Akkumulátoros anyagmozgatók

DCU180Z **LXT**

18V **BL** **XPT**
LITHIUM-ION MOTOR



teherbírás
130 kg



1,5/3,5 km/h
R - 1 km/h



max.
emelkedő



max. üzemidő
(6,0 Ah* akkuval)

DCU180Z: csak az alapgép, akku, töltő és feltét nélkül szállítva

DCU180Z: javasolt bruttó ár:

392.900 Ft

irányító panel



Jellemzők

DCU180Z Erőkiejtés nélküli nehéz terhek mozgatására javasolt gép. Kettős LED-es munkafény. Változtatható sebességű kerék meghajtás. Opcionálisan talicska felépítmény - 199008-0 és szállítórács és 199009-8 is rendelhető hozzá. Kerékfék megakadályozza a véletlen elmozdulást. (XPT) kiváló por és cseppálló borítás. 2db 18V LXT Li-ion akku használatával az üzemidő duplájára növelhető (akku opcionálisan rendelhető). Teherbírás 130 kg. Ideális építési területeken és gazdaságokban való használatra. 2 sebesség előre 1hátra, 5 km/h sebesség előre, hátra 1 km/h, max: 12 fokos emelkedő. Állandó fordulatszám-szabályozás automatikusan további teljesítményt biztosít a motor számára a terhelés alatt álló sebesség fenntartásához. Max üzemidő BL1860 120 perc



Akkus talicska ▲
rácsplató felépítmény
Cikkszám: 199009-8
(nem leszállított tartozék!)

199009-8 Bruttó ajánlott ár

89.900 Ft



Akkus talicska ▲
talicska felépítmény
Cikkszám: 199008-0
(nem leszállított tartozék!)

199008-0 Bruttó ajánlott ár

89.900 Ft

DCU601Z **LXT**

18V+18V **36V** **BL** **XPT**
LITHIUM-ION MOTOR



teherbírás
300 / 180 kg



emelés
1120 mm



1,5/3,5/5,0 km/h
R - 1 km/h



max.
emelkedő



~7,2 km
max.
távolság



DCU601Z: javasolt bruttó ár:

2.259.900 Ft



Jellemzők

DCU601Z 2x18V akkuval működő, BL motoros, 4 kerekű akkumulátoros anyagmozgató, elektromos emelővel, maximális 300 kg kapacitással. - sík talajon (0-3 fok): 300 kg / lejtőn (3 - 12 fok): 180 kg terhelés. **Elektromos emelő:** a kapcsoló lehetővé teszi, hogy a sík keretet a talajszint fölé 1020 mm-re emelje fel elektromosan (kb. 30 msp) Az emelés funkció csak sík talajon használható, ezért a gépet egy szintezővel látták el. A keret mérete: H x Sz: 965 x 645 (mm). A rakodótálca szélein elhelyezett védőkeret megakadályozza az áruk lecsúszását de egy könnyed mozdulattal ezen elemek eltávolíthatók könnyebbé téve így a lerakodást. XPT / IPX4-kompatibilis. A nagyfokú vízállóság lehetővé teszi a gép üzemeltetését mostohább időjárási körülmények között is. 3 előremeneti és egy hátrameneti sebesség. Dupla gumiabroncsok (csak a hátsó kerekek). A kettős gumiabroncsok, amelyek mindegyike önállóan forog, javítják az elfordulási teljesítményt (különösen U-forduláskor, amikor a hátsó kerekek 180°-kal elfordulnak). A kis átmérőjű dupla gumiabroncsok szerkezete lehetővé teszi az alacsony platformot és a nagy teherbírás Fényszórók - be/ki kapcsolható az akkumulátoros dobozon lévő világítógomb megnyomásával, mely automatikusan kikapcsol, ha 10 percig nem működik.

Teljesítmény: 1250 W
Kerék méret: elől 330mm / hátul 210mm
Max távolság: 7,2 km (4xBL1860B akkuval)
Max üzemidő: 100 perc (4x BL1860B akkuval)
Súly: 145 kg

Akkumulátoros anyagmozgatók

DCU602Z **LXT**



18V+18V → 36V **BL MOTOR** **WG**

teherbírás
300 / 180 kg

billentés
110°

1,5/3,5/5,0 km/h
R - 1 km/h

max.
emelkedő

-7,2 km
max.
távolság

DCU602Z: ferde falu billencs felépítménnyel, akku, töltő nélkül szállítva

DCU602Z: javasolt bruttó ár:

2.259.900 Ft

DCU603Z **LXT**

18V+18V → 36V **BL MOTOR** **WG**

teherbírás
300 kg

billentés
110°

1,5/3,5/5,0 km/h
R - 1 km/h

max.
emelkedő

-7,2 km
max.
távolság

DCU603Z: ferde falu billencs felépítménnyel, akku, töltő nélkül szállítva

DCU603Z: javasolt bruttó ár:

1.899.900 Ft



Jellemzők

DCU602Z Műanyag (dönthető) billencs felépítmény, ömlesztett rakományok szállítására. Elektromos billenthetőség. Maximális teherbírás 300 kg, a billencs tartálykapacitása 200 L/ szilárd anyag, 100 L/ folyadék. 4 kerekű anyagmozgató (elsőkerék-meghajtású rendszerrel) a stabil teherhordásért még nehéz terhek esetén is. Magas fokú vízállóság, lehetővé teszi a gép üzemeltetését mostoha körülmények között is. Max távolság 7,2 km (négy BL1860B akkumulátorral, sík terepen, kikapcsolt fényekkel, 300 kg terheléssel, 5,0 km/h sebességgel). Max üzemidő négy BL1860B akkumulátorral, sík terepen, kikapcsolt fényekkel, 300 kg terheléssel, 5,0 km/h sebességgel, kb. 100 perc.

Teljesítmény: 1250 W
Kerék méret: elől 330mm / hátul 210mm
Max távolság: 7,2 km (4xBL1860B akkuval)
Max üzemidő: 100 perc (4x BL1860B akkuval)
Súly: 147 kg



Jellemzők

DCU603Z Műanyag billencs felépítmény, ömlesztett rakományokállítására. Manuális billenthetőség. Maximális teherbírás 300 kg, a billencs tartálykapacitása 200 L/ szilárd anyag, 100 L/ folyadék. 4 kerekű anyagmozgató (elsőkerék-meghajtású rendszerrel) a stabil teherhordásért még nehéz terhek esetén is. Magas fokú vízállóság, lehetővé teszi a gép üzemeltetését mostoha körülmények között is. Max távolság 7,2 km (négy BL1860B akkumulátorral, sík terepen, kikapcsolt fényekkel, 300 kg terheléssel, 5,0 km/h sebességgel). Max üzemidő négy BL1860B akkumulátorral, sík terepen, kikapcsolt fényekkel, 300 kg terheléssel, 5,0 km/h sebességgel, kb. 100 perc. Nettó súly: 122 - 124 kg.

Rendelhető tartozékok DCU601 / 602 / 603 / 604 / 605Z típusokhoz

Kerekek

1911K5-5



1db tömlős kerék,
szürke
IPARI PADLÓHOZ
nyommentes, recés

1911K4-7



1db tömlős kerék,
fekete
FŰRE, JÁRDÁRA
recés,

1911K6-3



1 db tömlős kerék,
szürke
IPARI PADLÓHOZ
nyommentes, sima

Javasolt
bruttó ár

29.900 Ft

29.900 Ft

29.900 Ft



Akkumulátoros anyagmozgatók

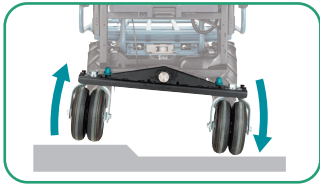

Stabil talajérintés, az (első kerekek) hajtott kerekeknél

A hátsó keréktengelyt úgy tervezték, hogy megdőljön, így egyenetlen útfelületen is stabil mozgást, irányíthatóságot eredményez



Fényszórók

- az akkudobozon elhelyezett gomb ki/be kapcsolásával működtethető
- automatikus kikapcsolás, használaton kívüli módban 10 perc után



Nedvesség elleni védelem / IPX4

- magas csepp- és vízállóság
- a gép megbízhatóan üzemeltethető mostoha időjárási körülmények között is

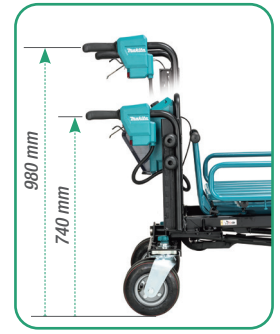

Egyszerű fogantyú állítás

- a fogantyú magassága szerszám nélkül, könnyen állítható (2 gomb elforgatásával) a felhasználó magasságának megfelelően.



Dupla gumiabroncsok

a hátsó kerekeknél, melyek jelentősen javítják az elfordulási teljesítményt.



Semleges üzemmód

Kikapcsolja az erőátvitelt a motortengelyen így motor-meghibásodás, vagy lemerült akku esetében is lehetővé teszi a gép kézzel való mozgását.



Kettő vagy négy akkumulátor is elhelyezhető az akkutartóban.



Kezelőpanel

Többek között információt kaphatunk az akkuk töltöttségi szintjéről illetve manuálisan átválthatunk az egyik akkupárosról a másikra. Itt található továbbá az elektromos emelő/billentő gomb (kizárólag a DCU 601 és 602 modelleknél).



A rács felépítmény elektromosan legfeljebb 1020 mm-ig emelhető fel (kb. 30 msp alatt). **DCU601**



A billencs felépítmény elektromosan legfeljebb 75°-ig dönthető (kb. 30 msp alatt). Ennél nagyobb mértékben manuálisan billenthető. **DCU602**



Max. terhelhetőség

sík terepen (0-3 fok)

300 kg

emelkedőn és lejtőn (3-12 fok)

180 kg

Max. távolság 7.2 km

Sík terepen, kikapcsolt fényekkel, 300 kg terheléssel, 5,0 km/h sebességgel (4db BL1860B akkuval)

sebesség fokozatok

- 3 előre és 1 hátrafelé sebesség, mely nyomógomb által kiválasztható
- fokozatmentesen változtatható sebességvezérlés

előremenet	hátramenet
3 fokozat (1.5 / 3.5 / 5.0 km/h)	1 fokozat (1.0 km/h)

Kézfékkar

- menet közben csökkenti a gép sebességét
- a kar reteszelésével rögzítőfékként is használható

Elektromos fék

- a kapcsolókar elengedésével a (lág) elektromos fék aktiválódik, minimalizálva ezzel a rakomány leborulásának esélyét

Elektromágneses fék

- erőteljes elektromágneses fék aktiválódik amikor a haladási sebesség majdnem 0km-ra csökken, megállítva ezzel a motort



fotó: DCU604



↑12°



Akkumulátoros anyagmozgatók

DCU604Z **LXT**

36V **BL MOTOR** **WG**



teherbírás
300 kg



billentés
90°



1,5/3,5/5,0 km/h
R - 1 km/h



max.
emelkedő



max.
távolság
~7,2 km

DCU604Z: rácsplató felépítménnyel, akku, töltő nélkül szállítva

DCU604Z: javasolt bruttó ár:

1.899.900 Ft



Jellemzők

DCU604Z Rácsplatós felépítmény, darabos vagy zsákos anyagok szállítására, 300 kg kapacitással. Manuális billenthetőség. 2x18V Li-ion LXT akkuval működtethető, BL SIK talajon (0-3 fok): 300 kg - lejtőn (3 - 12 fok): 180 kg - állófék. 4 kerekű anyagmozgató (elsőkerék-meghajtású rendszerrel) a stabil teherhordásért még nehéz terhek esetén is. Magas fokú vízállóság, lehetővé teszi a gép üzemeltetését mostoha körülmények között is. Figyelmeztető hangjelzés a környezetében lévő embereknek. Piros LED-es hátsó lámpa - jelzi a gép jelenlétét a sötétben Elülső fényszórók - 10 perc leállás után automatikusan kikapcsolnak. Két vagy négy akkuval használható. 2 soros/2 párhuzamos kapcsoláshoz a hosszabb munkamenység érdekében.

Akkus anyagmozgató tartozékok

DCU603
DCU604
DCU605
típusokhoz



◀ **191B69-8** billencs felépítmény
javasolt bruttó ajánlott ár:
329 900Ft



◀ **191B67-2** rács felépítmény
javasolt bruttó ajánlott ár:
179 900Ft



◀ **191B63-6** tartály felépítmény
javasolt bruttó ajánlott ár:
399 900Ft



◀ **191B63-0** billenőalap
javasolt bruttó ajánlott ár:
279 900Ft

DCU605Z **LXT**

36V **BL MOTOR** **WG**



teherbírás
300 kg



folyadék
szállítására



1,5/3,5/5,0 km/h
R - 1 km/h



max.
emelkedő



max.
távolság
~7,2 km

DCU605Z: mélytartály felépítménnyel, akku, töltő nélkül szállítva

DCU605Z: javasolt bruttó ár:

1.899.900 Ft



Jellemzők

DCU605Z Műanyag tartályos felépítmény, mély kialakítással és leeresztővel. Ideális olyan munkákhoz, amelyek nem igényelnek kiöntést. (a tartály nem billenthető). Terhelhetőség: 295 L szilárd anyag vagy 250 L folyadék szállítására alkalmas. Két vagy négy akkuval használható. Nyomógombos menetspeed-változtatás - 3 előremeneti sebesség és egy hátrameneti. Gumikerekek - nincs deformáció és kevesebb a levegőszívargás. Elfordítható zár rögzíti a hátsó kerekek irányát. Elektromos és elektromágneses fékkel felszerelt, kézi karral működtetett mechanikus fék. Lágy indítás a zökkenőmentes indításhoz. Az állandó fordulatszám-szabályozás automatikusan többlet teljesítményt ad a motornak, hogy terhelés alatt is fenntartsa a kívánt fordulatszámot.



Akkumulátoros permetező

US053Z **CXT** / DUS054Z **LXT**



IP54

por és víz elleni védelem



0,3 Mpa

maximális nyomás



állítható fúvókák



1,7 m

tömlőhossz



5 l

tartály méret

Munkaidő

DUS054 BL1830B-vel
porlasztás: 240 perc / 110 l
folyamatos: 235 perc / 140 l

US053D BL1016-tal
porlasztás: 85 perc / 60 l
folyamatos: 80 perc / 75 l

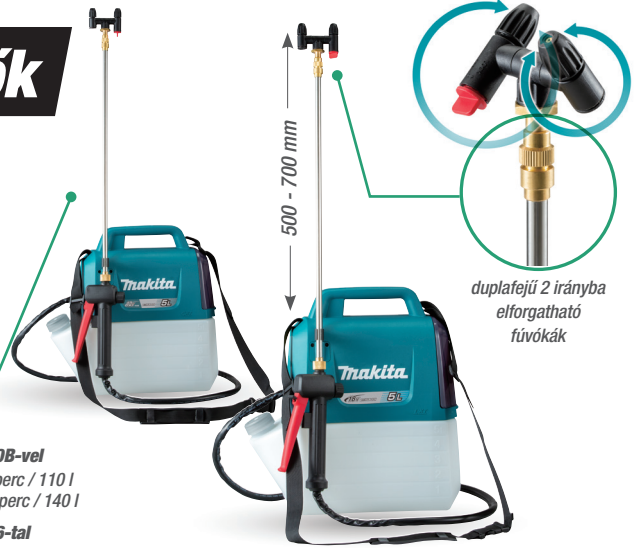

duplaféjű 2 irányba elforgatható fúvókák

US053DZ / DUS054Z

akkumulátoros permetező

akku (US053) 12V max CXT

akku (DUS054) 18V LXT

tartály mérete 5 L

max. nyomás 0,3 Mpa

tömlőhossz 1,7 m

súly 2,9 - 3,0 kg

jellemzők

- H alakú duplaféjű, elforgatható fúvókák
- választható egy és kétféjes permetezés (a kétféjű permetezés lehetővé teszi a nagy területű permetezést)
- a permetezés módja lehet porlasztás vagy folyamatos sugár (a porlasztás üzemmód optimális a növények közelében történő permetezéshez, míg a folyamatos sugár mód optimális a növények öntözéséhez)
- teleszkópos szórópálca, lapátkapcsolóval és reteszelő gombbal
- kiváló por- és cseppálló borítás
- 3 LED-es üzemanyagszint jelző
- ívelt 5 literes tartály
- azonnali indítás, környezetbarát, zéró károsanyag-kibocsátás és rendkívül alacsony zajszint jellemzi

leszállított tartozékok

US053DZ

- akku és töltő nélkül szállítva
- vállheveder (PR00000128)

DUS054Z

- akku és töltő nélkül szállítva
- vállsúly (PR00000126)

Javasolt bruttó ár

US053DZ: javasolt bruttó ár:

74.900Ft

DUS054Z: javasolt bruttó ár:

74.900Ft

DUS108Z / DUS158Z **LXT**



IP54

por és víz elleni védelem



0,5 Mpa

maximális nyomás



állítható fúvókák



1,7 m

tömlőhossz

kényelmes heveder és jól szellőző hátpárna

Munkaidő

BL1850B-vel
porlasztás: 335 perc / 110 l
folyamatos: 460 perc / 780 l



kettős, állítható fúvókák

DUS108Z / DUS158Z

akkumulátoros permetező

akku 18V LXT

tartály mérete 10 L (DUS108)

tartály mérete 15 L (DUS158)

max. nyomás 0,5 Mpa

tömlőhossz 1,7 m

súly 12,3 - 13,0 kg

jellemzők

- lapátkapcsolóapcsoló, egyszerű be- és kikapcsolás
- könnyű akku behelyezés/eltávolítás
- kényelmes heveder és jól szellőző hátpárna
- dupla féjű fúvókák, két különböző fúvókák alapfelszereltségként
- WetGuard; Kiváló vízálló teljesítmény, IP54-es besorolás
- kompakt és könnyű akkus permetező
- remek irányíthatósággal
- környezetbarát, nincs károsanyag-kibocsátás és rendkívül alacsony zajszint
- a permetezés módja lehet porlasztás vagy folyamatos sugár (a porlasztás üzemmód optimális a növények közelében történő permetezéshez, míg a folyamatos sugár mód optimális a növények öntözéséhez)

leszállított tartozékok

DUS108Z

- akku és töltő nélkül szállítva
- különböző fúvókaszett

DUS158Z

- akku és töltő nélkül szállítva
- különböző fúvókaszett

Javasolt bruttó ár

DUS108Z: javasolt bruttó ár:

94.900Ft

DUS158Z: javasolt bruttó ár:

114.900Ft



Akkumulátoros permetező

PM001GZ01 / PM001GT202



Elzáró szelep
az oldat kicsöpögését
hivatott meggátolni

Automatikus akkuhasználat
két akkumulátor is beilleszthető,
az épp használatban lévő akku
lemerülése esetén a rendszer
automatikusan átvált a másik akku
használatára



irányító panel
3 sebességi
fokozat
választható



permetezési mennyiség
beállító tárcsa



állítható
kezelőkar



PM001GZ01 / PM001GT202

akkumulátoros permetező

jellemzők

leszállított tartozékok

Javasolt bruttó ár

akku	40V max XGT
fordulatszám	alacsony: 13,800-16,900/p közepes: 14,700-20,700/p magas: 15,800-25,000/p
tartály mérete	15 L
maximális légssebesség	alacsony: 34.0-42.0 m/s közepes: 36.5-52.0 m/s magas: 39.5-64.0 m/s
max üzemidő	22 perc 2db BL4080F akku használatával
súly	13.2 - 15.7 kg

- 40Vmax XGT akkumulátoros, szénkefe mentes BL motoros permetező
- két akkumulátor is beilleszthető és ha az egyik használatban lévő akkumulátor lemerült, a rendszer automatikusan átvált a másik akkumulátor használatára
- hosszú maximális permetezési hatótávolság, alacsony/közepes/magas fok: 4 / 6 / 8 m
- 3 választható permetezési sebesség a szélesebb körű alkalmazásokhoz (markolaton található vezérlőgomb segítségével)
- kioldókapcsoló akadályozza meg az oldat lecsöpögését
- Wet Guard/IPX4-kompatibilis - a magas vízálló borítás lehetővé teszi a gép üzemeltetését mostoha időjárási körülmények közepette is
- 15 literes oldattartály-kapacitás
- Az újraindításgátló funkció minimalizálja a véletlen indítást
- változtatható markolat
- permetezési mennyiség 180-1,400 mL/perc

- PM001GZ01**
- akku és töltő nélkül szállítva
 - diffúziós fedél (453506-1)
 - 13-as villáskulcs

- PM001GT202**
- 2db BL4050 5.0Ah (191L47-8)
 - DC40RB kétportos gyorsító (191N09-8)
 - diffúziós fedél (453506-1)
 - 13-as villáskulcs
 - fúvóka (327C46-2)

PM001GZ01: javasolt bruttó ár:
379.900Ft

PM001GT202: javasolt bruttó ár:
579.900Ft



Akkumulátoros földfűrők

DG002GZ / DG002GM101 **XGT** DDG460ZX7 **LXT**

XGT 40V max / 18V + 18V → 36V **BL MOTOR** **ADT**

200 mm

fúrás teljesítmény

350
1.400
min⁻¹

fordulatszám



fordulatszám-szabályozás



forgásirányváltás

{S}

tengelykapcsoló limiter



DG002GZ08: csak az alappép, akku és töltő nélkül szállítva
DG002GM101: 1db akkuval (40V max 4.0 Ah) és töltővel szállítva
DDG460ZX7: akku és töltő nélkül, de adapterrel szállítva



DG002GZ ▶

gumírozott fogantyú a kényelmesebb használhatóság és a jobb irányíthatóság érdekében

2 - 13 mm állíthatóság

sebességkiválasztó kapcsoló

BE/Ki kapcsoló

forgásirányváltó kapcsoló

DDG460ZX7

2x18V LXT akkumulátoros földfűrő

teljesítmény	1350 W
fúrás	laza szerkezetű anyag 200 mm kavicsos talaj 150 mm
fordulatszám	alacsony: 0 - 350/p magas: 0 - 1,400/p
max. nyomaték	48/136 N
súly	7,3 - 8,2 kg

leszállított tartozékok

- akku és töltő nélkül szállítva!
- tokmánykulcs (763251-3)
- imbuszkulcs 5 mm (783232-1)
- imbuszkulcs 6 mm (783204-6)
- imbuszkulcs 10 mm (783207-0)
- apapter A (327684-2)
- adapter D (Husqvarna) (327687-6)
- csavar M8X30 mm (922453-2)

DG002GZ / DG002GM101

40V Max XGT akkumulátoros földfűrő

teljesítmény	1350 W
fúrás	laza szerkezetű anyag 200 mm kavicsos talaj 150 mm
fordulatszám	alacsony: 0 - 400/p magas: 0 - 1,500/p
max. nyomaték	55/136 N
súly	6,8 - 8,0 kg

DDG002GZ

- akku és töltő nélkül szállítva!
- tokmánykulcs tartó
- tokmánykulcs (8763251-3)
- M4X12 csavar (251314-2)
- M8X30 csavar (922453-2)

DDG002GM101

- DC40RA XGT Li-ion gyorstöltő (630B63-0)
- 1 db BL4040 XGT akkumulátor (191B26-6)
- tokmánykulcs tartó
- tokmánykulcs (8763251-3)
- M4X12 csavar (251314-2)
- M8X30 csavar (922453-2)

jellemzők

Nagy teljesítményű szénkefe nélküli BL motoros akkus földfűrő. A talajban végzett fúrást a földfűrőn elhelyezett rúd és kiegészítő fogantyú teszi könnyebbé a felhasználó számára. Az irányváltó kapcsolóval a talajba beszorult földfűrő szárat könnyen ki lehet mozditani a fordított forgatással. A földfűrőfej-adapter lehetővé teszi többféle földfűrőszár használatát. (ADT) technológia az optimális teljesítmény érdekében állítja be a sebességet és a nyomatékot működés közben. 2 fokozatban állítható fordulatszám (0-350 és 0-1 400/perc). Beépített LED segédfény elő és utánvilágítás funkciókkal. Lágyindítás funkció a sima indításhoz. A DG002GZ és a DG002GM101 modellek újraindításgátló funkcióval rendelkeznek.

DDG460ZX7
javasolt bruttó ár
240.900 Ft

DG002GZ
javasolt bruttó ár
216.900 Ft

DG002GM101
javasolt bruttó ár
324.900 Ft

Akkumulátoros földfúró tartozékok

földfúrószárak

E-07294	DDG földfúrószár 100x800 mm	38 790 Ft
E-07303	DDG földfúrószár 150x800 mm	45 490 Ft
E-07319	DDG földfúrószár 200x800 mm	53 890 Ft
P-49155	BBA földfúrószár 80x800 mm	39 290 Ft
P-49161	BBA földfúrószár 100x800 mm	40 490 Ft
P-49177	BBA földfúrószár 120x800 mm	41 590 Ft
P-49183	BBA földfúrószár 150x800 mm	42 790 Ft
P-49199	BBA földfúrószár 180x800 mm	43 890 Ft
P-49208	BBA földfúrószár 200x800 mm	45 090 Ft

A fúrószárnak két spirális hornya van, mely stabilabb és gyorsabb fúrást tesz lehetővé.



hosszabbító rúd, csapszeg

E-07325	DDG hosszabbító rúd 540 mm	12 390 Ft
E-07331	csapszeg DDG földfúróhoz	1 290 Ft

hosszabbító rúd



csapszeg



vágóélek

BB600470	BBA földfúrószár vágóél 80 mm	5 490 Ft
BB600150	BBA földfúrószár vágóél 100 mm	5 890 Ft
BB600450	BBA földfúrószár vágóél 120 mm	5 990 Ft
BB600170	BBA földfúrószár vágóél 150 mm	6 090 Ft
BB600460	BBA földfúrószár vágóél 180 mm	6 290 Ft
BB600180	BBA földfúrószár vágóél 200 mm	6 390 Ft

fúróhegy, hosszabbító rúd

BB750750	BBA fúróhegy	6 890 Ft
P-49214	BBA hosszabbító rúd	21 990 Ft

hosszabbító rúd



